

aks

いつまでも美しい木質感。

人工木デッキ

れい
樹_{じゆ}

2026-2027



業務用

表示価格に消費税は
含まれておりません。
写真はイメージです。

aks

選ばれ続ける定番。

ふたつの「れい樹」

れい樹 標準

STANDARD

揺るがないクオリティ。

進化し続ける上質。

で、理想のデッキを。

れい樹 エクセレント
EXCELLENT

極めた質感、選ばれる存在感。

れい樹^{じゅ}

「エクセレント」・「標準」の2種類。

れい樹^{じゅ} エクセレント

さらに進化した、高級木材調人工木。

リビングの床がそのまま庭まで広がるような、おしゃれモダンな仕上がりです。

特徴

毛羽だちがない。

木粉起因による雨シミが出ない。

チーク(TK)

特殊硬質樹脂

木材・プラスチック再生複合材

ウォルナット(WN)

ウォルナット(WN)

チーク(TK)



木質感の再現

表層に新たな硬質樹脂を採用。高級木材の質感を追求しました。

れい樹^{じゅ} 標準

サンディング加工のやわらかい質感。実績のある、標準人工木。

天然木の味わいを感じながら、優れた耐久性に満足できる素材です。

特徴

表面の傷はサンドペーパーで修復が簡単。

腐敗の心配がない。

モカ(MC)

高耐候型表層(HDPE)+木粉

木材・プラスチック再生複合材

ダークブラウン(DB)

ダークブラウン(DB)

モカ(MC)



木質感の再現

表面にサンディング加工が施されており、天然木のやわらかい質感を再現しています。



《当社人工木の優れた特徴》

- ◆ 吸水率がひくく、雨や水に強い。
- ◆ 天然木より、変形がおきにくい。
- ◆ 表面処理が均一で美しい。
- ◆ 防腐性が高い。
- ◆ 害虫などの被害がない。
- ◆ ささくれや節などがなく安全性が高い。

二層式ならではのメリット



- ◆ 耐候性が良く色褪せやチョーキングが少ない。
- ◆ カビ・汚れ・水シミが減少。

■ 腐敗などの心配がない

天然木材は…

- 種類や使用状況によりますが、耐久性はそれほど長くありません。
- 色落ちも激しいので、1年に1回～2回程度の塗替えが必要です。メンテナンスに時間と費用がかかります。
- 腐りやシロアリなどの害虫による被害の心配があります。
- 割れ・ヒビ・ささくれが発生し、ケガなどの心配があります。



天然木デッキの土台の腐り

■ 経年変化による色褪せが少ない

■ 雨シミの軽減

ご理解ください-人工木の特性(エクセレント除く)

- ・使用状況や環境により、土汚れや足跡・雨シミ・黒い斑点(カビ)などの汚れが目立つ場合があります。
- ・人工木材は自然の風合いを出すため、製法上、部材ごとに色の濃淡のパラツキがあります。
- ・人工木は樹脂を含んでいるため、温度差による影響で使用中に差し支えない範囲で多少の伸縮や反りが発生したり、歩行などの摩擦により静電気を帯電する場合があります。
- ・人工木材の表面は水をほとんど吸わないため、わずかな反りに雨水がたまったり、乾燥時間に差が生じる場合があります。
- ・デッキの上では必ず履物を履いてご使用ください。日中、日差しが強いときに裸足でデッキ上を歩くと、やけどをするおそれがあります。
- ・雨などで濡れたデッキはすべりやすくなっています。転倒しないように注意してください。

使い勝手と施工性を考えた、安心の設計。



注意：本製品は一般住宅の一階相当分施工用です。それ以外の場所への取付けはしないでください。

1 幅広い角度対応

90°用の幕板コーナーキャップの他に90°コーナーから入隅まで対応可能な幕板フリーコーナーキャップをご用意しました。さまざまな設計の条件に対応できます。

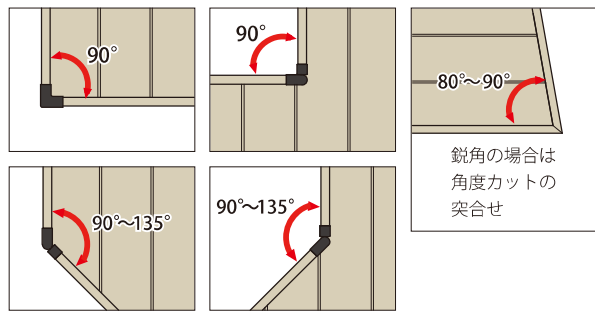

2 床板表面にねじが見えない横止め方式

専用の床板固定金具で床板を固定する方式です。

床板表面に床板固定金具やねじが見えないのでデッキをきれいに仕上げることができます。ねじが床板表面に出ていませんで安全です。

床板固定金具
SUS製



床板多連棟の場合



3 作業が簡単な幕板固定方式

●正面の取付

現場加工無しで幕板固定金具の取付けができます。床板目地を利用して簡単・確実・楽に取付けができます。45°までの角度に対応できます。

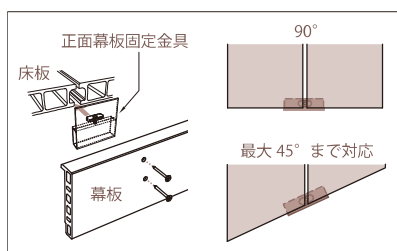

正面幕板固定金具
アルミ製



●側面の取付

側面幕板固定金具 (大引用) アルミ製
側面幕板補助金具 アルミ製

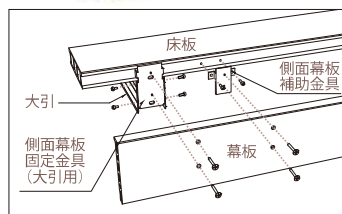

4 選べる4種類の束柱

4種類の束柱をご用意いたしました。どんな立地条件にも幅広く対応可能です。

標準束柱	束柱 H400	デッキ高 400mm用
	束柱 H600	デッキ高 600mm用
	ロング束柱 H1500	デッキ高 1500mm用 ※筋交い必要
高さ調整束柱	調整束柱	デッキ高 417～600mm用

アルミ型材・部品類
カラー/アッシュブラウン(AB)



基本構造

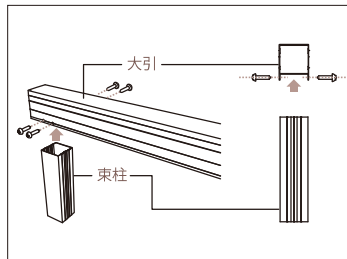
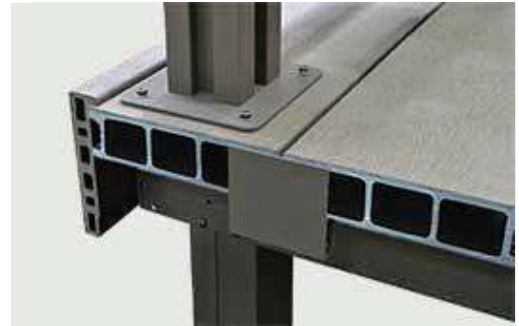

■ 法面設置等に役立つロング束柱（床高 1500mm） ※納まり詳細は P35 をご覧ください。

※外周に筋交いが必ず必要です。

※束柱固定金具が束柱1本に2か所必要です。

※デッキフェンスを設置の場合、転落防止柵となるフェンスはございません。

筋交い

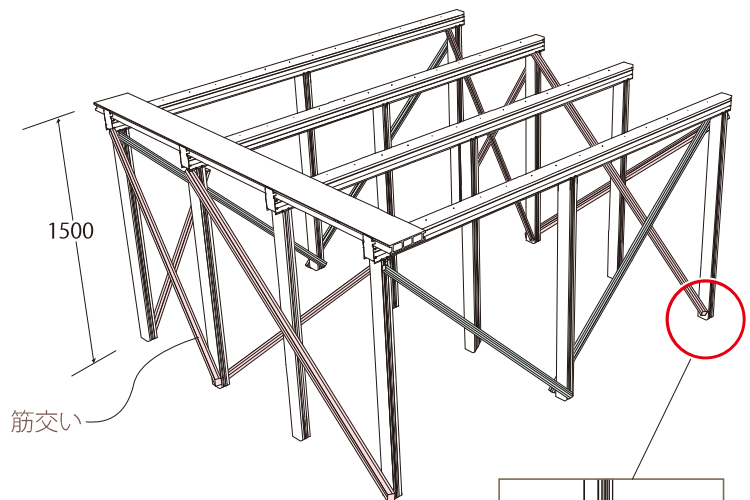

筋交いの取付方向

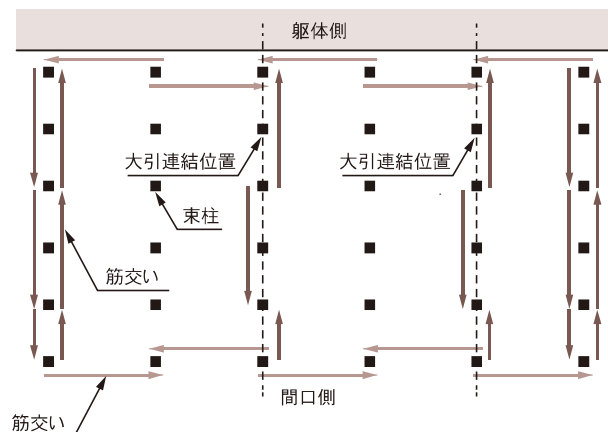

横張りの場合は、図を横にして読み替えてください。

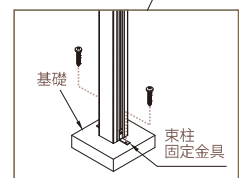

束柱固定金具

※束柱に付属。
2か所の固定が必要です。

5 フリーステップ ◆詳細はP21をご覧ください。

施工頻度の多い、床板2枚の外周ステップ用「フレームA」セット「フレームB」セットをご用意しました。束柱にステップ大引を固定できるようになり束柱の数を減らすことができます。フリーステップ設計時のひろい出しや施工が簡単になりました。

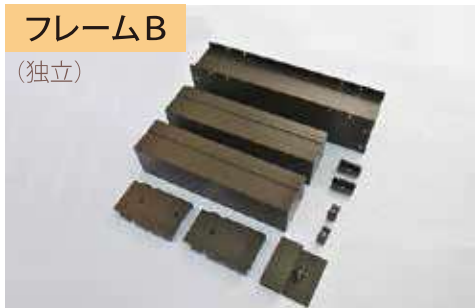
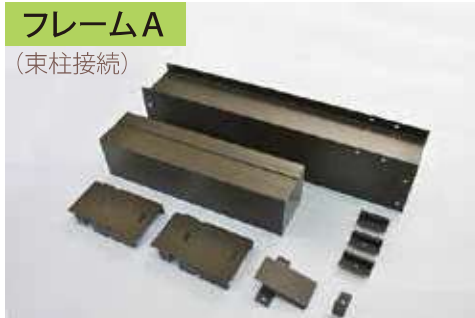

注意「フレームA」「フレームB」には幕板のキャップ類を除く、必要部品・部材が揃っています。幕板のキャップ類は別途拾い出しが必要です。

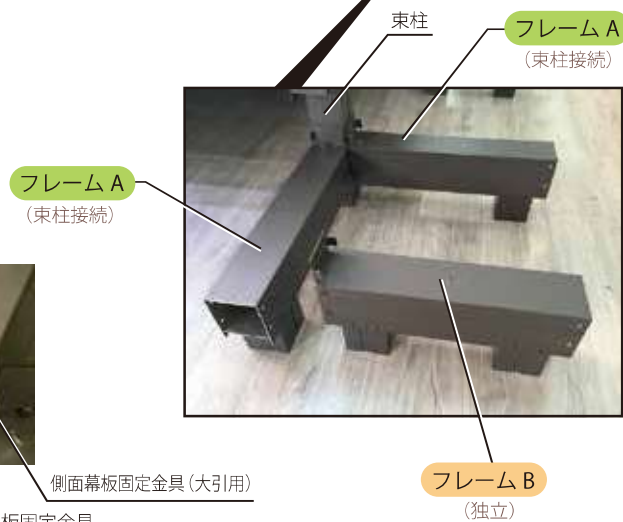

6 側面幕板固定金具(大引用) 多用途に使えるようになりました。

既存の側面幕板固定金具（大引用）に長穴を追加し、大引を固定する別の用途にも使えるようになりました。

側面幕板固定金具（大引用） ① 束柱に簡単に大引を固定できます。

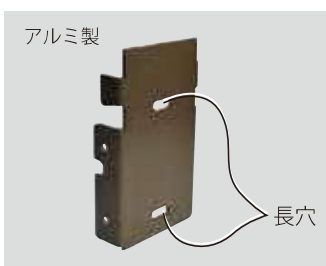

② その他の使い方 - 壁などの平らな面への取付けができます。

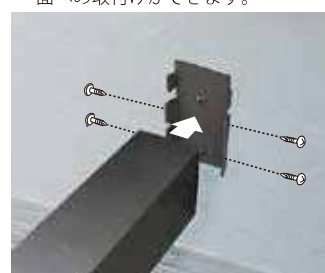

7 多段幕板取付フレーム (L2200)

◆詳細はP22をご覧ください。

デッキ床下を隠す多段幕板施工が簡単に出来る取付フレームをご用意しました。

多段幕板取付フレーム



※補助根太としても活用可能
(束柱取付可能)



側面幕板固定金具 (大引用)

多段幕板取付フレーム



8 幕板端部キャップ

◆詳細はP20をご覧ください。

幕板端部の見える場所を隠すキャップです。

幕板端部キャップ



幕板コーナー
キャップ

幕板端部キャップ

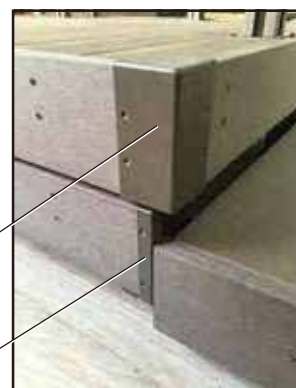

れい樹^{じゆ} エクセレント

お気に入りに囲まれながら過ごす時間は
心が満たされ、自然と口元がほころぶ。

いつのまにかデッキに溢れる大好きなもの。
頑張ったご褒美ごとに増えていく、植物や家具や雑貨。
ここにいるだけで、また頑張ろうって思える。



人工木デッキ れい樹 エクセレント





お天気のいい休日に、 おひさまの下でゆっくり、のんびり、自分時間。

心地よいそよ風に吹かれながら、お気に入りの本を開く。
この前はどこまで読み進めたっけ。
最近の休日はデッキでの読書が日課。
そんな時間が自分を見つめなおすいい機会にもなる。
ここにいと、何故かいろいろなおもしろいことおこる。



人工木デッキ れい樹 エクセレント

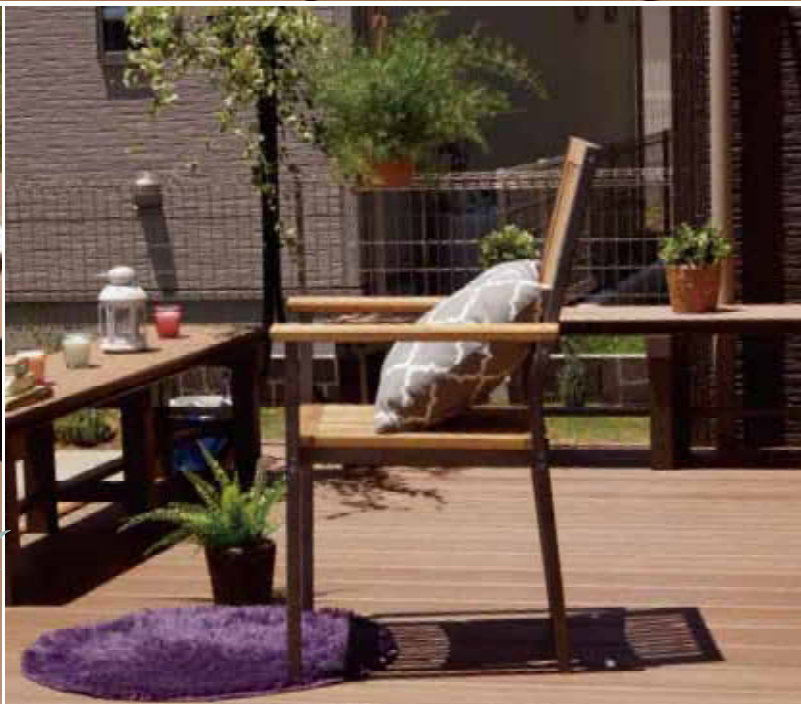

ウォルナット (WN)

チーク (TK)

COLOR VARIATION
カラーバリエーション

木材特有の濃淡や自然な風合いを表現しました。
住まいのイメージに合う、2色をご用意しております。

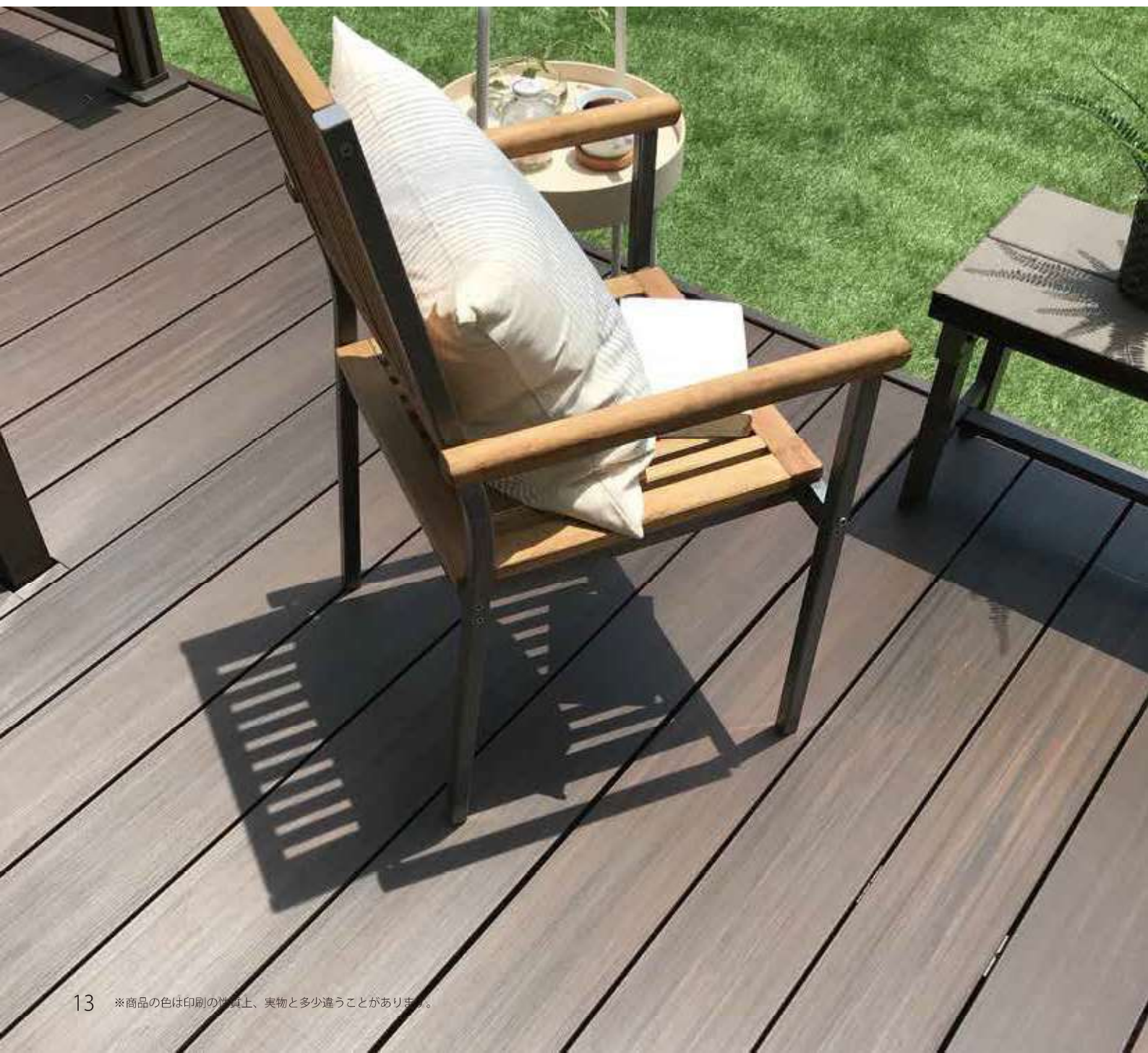

高級木材の質感を表現した満足のいく人工木。

表層は木粉無添加の新たな硬質樹脂採用により、ナチュラルで落ち着いた高級木材の雰囲気を出しています。また、表面の毛羽立ちもありません。そして、雨や風にも強く、いつまでも美しい木質感が続きます。

注意)エクセレントはサンドペーパーで傷の補修は出来ません。



耐候性に優れた色合い。

表層の新たな硬質樹脂採用。
より美しく、長持ちします。

相対比較試験

ウォルナット (WN)

チーク (TK)

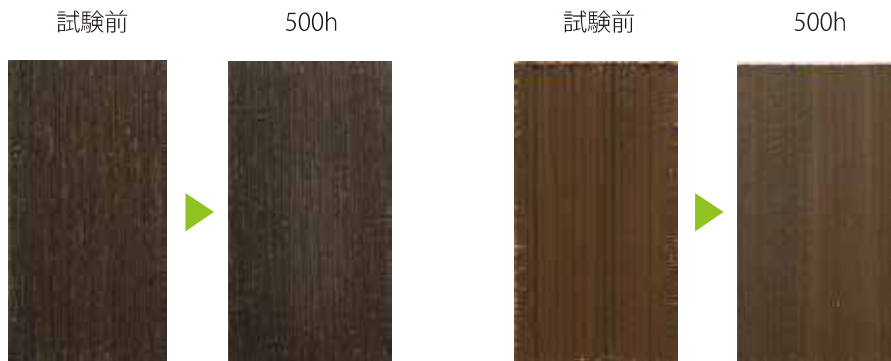

メタルウェザー 500h による耐候促進性試験の結果 (サンシャイン 4000h 相当)

※上記の目安は、気候条件や設置環境により異なります。

れい樹^{じゅ} 標準

誰もが納得する、安定感のある人工木。

天然木の味わいを感じながら、優れた耐久性に満足できる素材です。
住まいの形状に合わせた様々なプランをご用意しているので
開放感のあるデッキ生活を実現します。





COLOR VARIATION

カラーバリエーション

住まいのイメージに
合わせやすい2色のカラーを
ご用意しております。

ダークブラウン (DB)

モカ (MC)

天然木の味わいを感じながら、優れた耐久性に満足のできる人工木です。

表面にサンディング加工が施されており、天然木のやわらかい質感を再現しています。

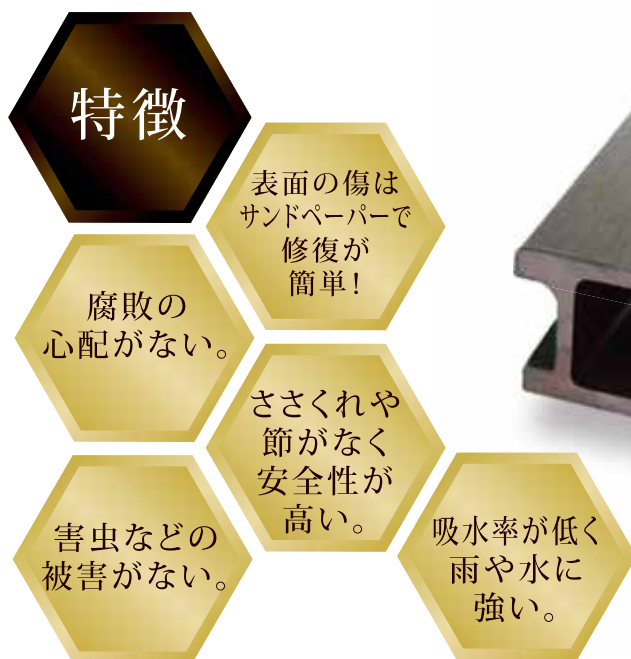

自然で温かみ溢れる色合い。

表層の人工木に木粉を入れることにより、天然木のような温かみ溢れる色合いが長続きします。

当社の人工木は経年変化による色褪せが少なく、天然木のように定期的な塗り替え作業の必要がありません。メンテナンスが簡単です。ブラッシングやペーパーサンダーで簡単にお手入れが出来ます。

雨や紫外線などによる影響で色褪せは人工木材の表面にのみおきます。サンドペーパーでお手入れをしますと元の色合いに近づきます。

※詳しいお手入れ方法は P66 をご覧ください。

促進耐光性試験データ

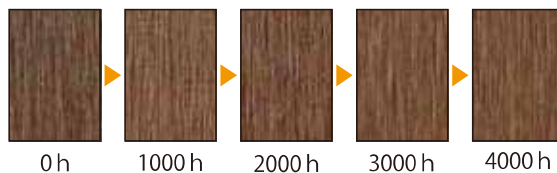

チョーキング（テープはく離試験）

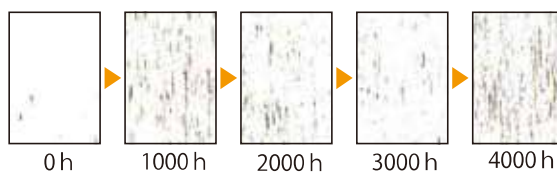

サンシャインウェザー 4000h による耐候促進性試験の結果
※上記の目安は、気候条件や設置環境により異なります。

ご理解ください - 標準の特性

- ・サンディング加工により、やわらかな木質感を出しております。このため、表面の毛羽立ちが残り、その度合いにも差異が存在します。
- ・木粉を使用し自然の風合いを出しているため、製法上、色の濃淡にバラツキがあります。
- ・サンディング加工のため、光の当たり方・見る向きにより、色が違って見えます。

※その他の特性につきましては、P4 をご覧ください。

デッキセット価格表

好みのプランでオンリーワンの空間を。
心が満たされるワンランク上のウッドデッキライフ。

参考



仕様

材質
エクセレント
床板:人工木材(表層:特殊硬質樹脂)
幕板:人工木材(表層:特殊硬質樹脂)
基礎部材(束柱・大引き):アルミ形材

材質
標準
床板:人工木材(表層:HDPE+木粉)
幕板:人工木材(表層:HDPE+木粉)
基礎部材(束柱・大引き):アルミ形材

サイズ表 (単位:mm)

間口	
1.5間	2,738
2.0間	3,638
2.5間	4,538
3.0間	5,438
3.5間	6,338
4.0間	7,238
4.5間	8,138
5.0間	9,038

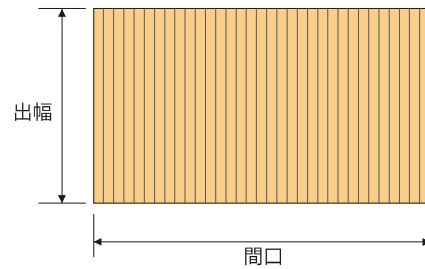

エクセレント デッキセット価格

※東石はセットに含まれておりません。
※価格は固定束 600mm仕様で試算しています。
※工事費・送料・消費税別途

		間口							
		1.5間	2.0間	2.5間	3.0間	3.5間	4.0間	4.5間	5.0間
出幅	3尺	¥145,700	¥179,700	¥231,100	¥265,000	¥305,300	¥346,400	¥389,900	¥430,200
	4尺	¥169,600	¥204,300	¥267,000	¥301,400	¥353,400	¥394,800	¥449,800	¥490,800
	5尺	¥216,150	¥272,300	¥343,650	¥392,000	¥463,650	¥511,200	¥582,650	¥647,700
	6尺	¥239,050	¥305,200	¥378,150	¥436,500	¥511,550	¥569,100	¥642,150	¥717,200
	7尺	¥273,950	¥351,500	¥435,850	¥505,900	¥592,350	¥661,300	¥746,050	¥832,500
	8尺	¥312,300	¥398,400	¥496,100	¥574,400	¥672,400	¥750,200	¥847,700	¥945,300
	9尺	¥326,100	¥416,600	¥518,900	¥601,600	¥704,200	¥786,400	¥888,500	¥990,500
	10尺	¥354,500	¥453,200	¥565,300	¥656,200	¥768,600	¥859,000	¥970,900	¥1,081,100
	12尺	¥433,150	¥550,650	¥683,550	¥792,250	¥924,250	¥1,032,150	¥1,165,150	¥1,297,150
	15尺	¥524,600	¥667,450	¥831,700	¥966,750	¥1,126,900	¥1,260,850	¥1,425,500	¥1,585,450

標準 デッキセット価格

		間口							
		1.5間	2.0間	2.5間	3.0間	3.5間	4.0間	4.5間	5.0間
出幅	3尺	¥136,400	¥167,900	¥215,900	¥247,300	¥285,100	¥332,800	¥363,800	¥401,600
	4尺	¥159,000	¥191,500	¥250,000	¥282,200	¥330,900	¥369,200	¥420,900	¥459,700
	5尺	¥204,150	¥256,600	¥323,750	¥369,300	¥436,850	¥481,600	¥548,850	¥610,200
	6尺	¥224,350	¥285,600	¥354,550	¥408,900	¥479,050	¥532,600	¥601,650	¥671,800
	7尺	¥256,050	¥327,800	¥407,250	¥472,100	¥552,750	¥616,800	¥696,350	¥777,000
	8尺	¥293,100	¥372,800	¥465,000	¥537,800	¥629,400	¥701,700	¥793,700	¥884,900
	9尺	¥305,300	¥389,000	¥485,200	¥562,000	¥657,600	¥733,900	¥829,900	¥925,100
	10尺	¥331,800	¥423,600	¥528,700	¥613,600	¥718,100	¥802,500	¥907,400	¥1,010,700
	12尺	¥404,650	¥513,050	¥638,150	¥738,850	¥861,750	¥961,850	¥1,086,850	¥1,209,750
	15尺	¥490,000	¥622,050	¥776,200	¥901,350	¥1,050,500	¥1,174,550	¥1,329,100	¥1,478,250

部材・部品説明

幕板キャップ

エクセレント

標準

幕板 90°
コーナーキャップ

取付ける場所により、以下の幕板キャップからお選びください。



幕板端部キャップ



ライトブラウン (LB) アッシュブラウン (AB)

90°コーナー部

見える場所の端部

連結部

対応角度は P5 を参照



幕板 90°コーナーキャップ



幕板端部キャップ



幕板連結キャップ



幕板フリーコーナーキャップ

※工事費・送料・消費税別途

呼称	入数	カラー	JAN	品番	価格	備考
幕板 90° コーナーキャップ	1	ライトブラウン (LB)	4524804142156	FAB70	¥600	デッキ本体色 MC・TK 用
	1	アッシュブラウン (AB)	4524804112562	FAA68		デッキ本体色 DB・WN 用
幕板端部キャップ	1	ライトブラウン (LB)	4524804142163	FAB71	¥700	デッキ本体色 MC・TK 用
	1	アッシュブラウン (AB)	4524804128204	FAA95		デッキ本体色 DB・WN 用
幕板連結キャップ	1	ライトブラウン (LB)	4524804142170	FAB72	¥600	デッキ本体色 MC・TK 用
	1	アッシュブラウン (AB)	4524804112609	FAA70		デッキ本体色 DB・WN 用
幕板フリー コーナーキャップ	1	ライトブラウン (LB)	4524804142187	FAB73	¥1,000	デッキ本体色 MC・TK 用
	1	アッシュブラウン (AB)	4524804112586	FAA69		デッキ本体色 DB・WN 用

デッキ オプション

■オプション役物対象表

オプション部材	エクセレント	標準
ステップ	○	○
幕板キャップ	○	○
フリーステップ	○	○
点検口	○	○
多段幕板フレーム	○	○

オプション部材	エクセレント	標準
デッキフェンス AT-1 型	アルミ笠木	○
	人工木笠木	△
ラティスフェンス		○
ボーダーフェンス		○
JJF-A 1 型		○
JJF-A 2 型		○

1 ステップ

ご希望に応じて、踏板を温かみのある人工木仕上げにしました。

エクセレント

標準

H400(1 段)

H600(2 段)



エクセレント チーク (TK)



エクセレント ウォルナット (WN)



標準 モカ (MC)



標準 ダークブラウン (DB)

※段差はスライド可能です。

◆カラーバリエーション

エクセレント

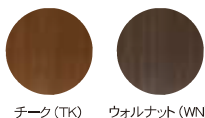

チーク (TK) ウォルナット (WN)

標準



モカ (MC) ダークブラウン (DB)

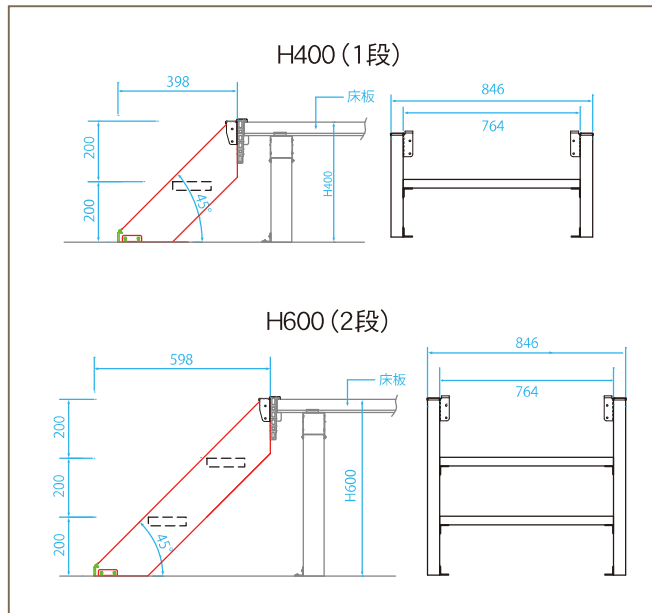

※工事費・送料・消費税別途

呼称	入数	カラー	JAN	品番	価格
ステップ エクセレント	1	チーク (TK)	4524804150380	FAF50	¥41,000
		ウォルナット (WN)	4524804150397	FAF51	
	1	チーク (TK)	4524804150403	FAF52	¥59,400
		ウォルナット (WN)	4524804150410	FAF53	
ステップ 標準	1	モカ (MC)	4524804150342	FAB79	¥38,000
		ダークブラウン (DB)	4524804150359	FAB80	
	1	モカ (MC)	4524804150366	FAB81	¥55,000
		ダークブラウン (DB)	4524804150373	FAB82	

※上記には正面幕板固定金具・側面幕板補助金具・正面幕板下止め固定金具 (ねじ入) が各 2 個ずつ付属されています。

2 フリーステップ (400) フレーム A (セット)・フレーム B (セット)

※幕板キャップ関連は別途拾い出しが必要です。
 ※そのほかの必要な部品は全てセットに入っています。

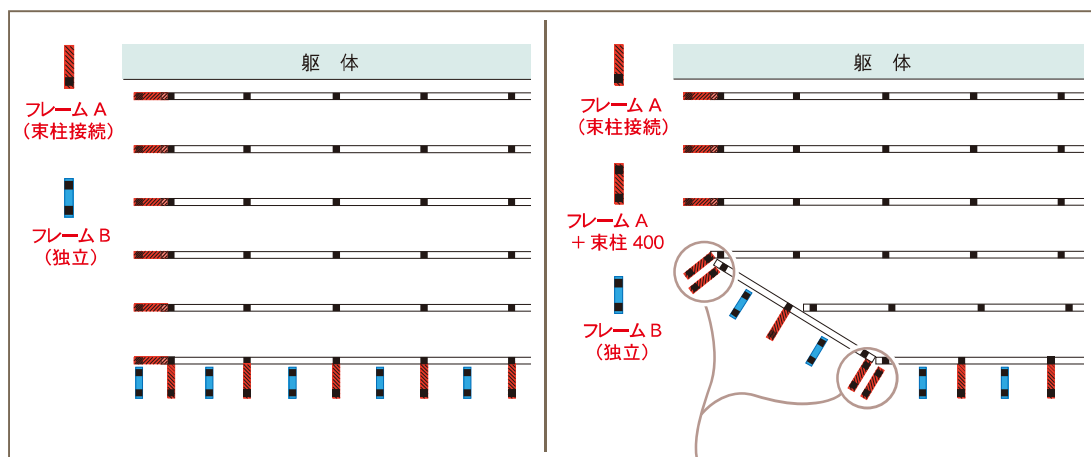
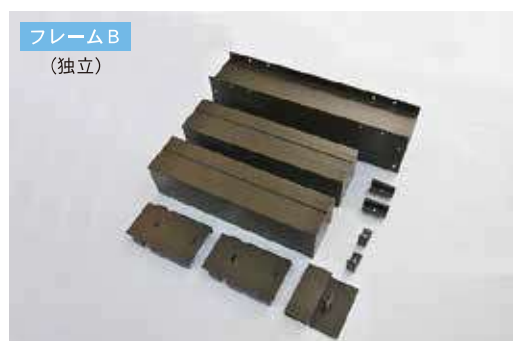
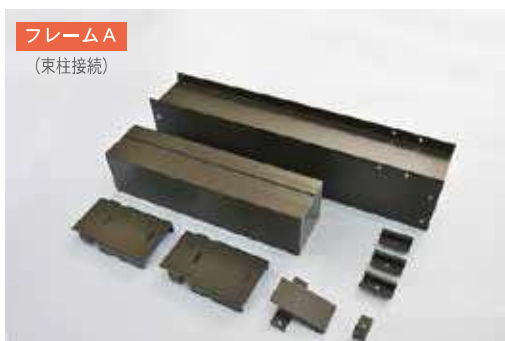
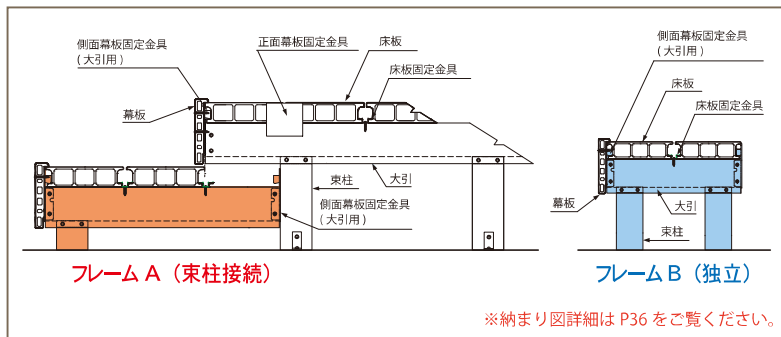

※フレーム A に別途
束柱 H400 (FAA52) の
追加が必要。



※工事費・送料・消費税別途

呼称	入数	カラー	JAN	品番	価格
フリーステップ (H400)	1	アッシュブラウン (AB)	4524804128228	FAA97	¥11,000
	1	アッシュブラウン (AB)	4524804128235	FAA98	¥11,500

3 点検口

床下のメーターなどの点検に便利な開口部です。
取り外し式の蓋になっています。

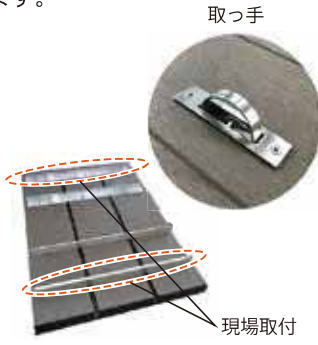
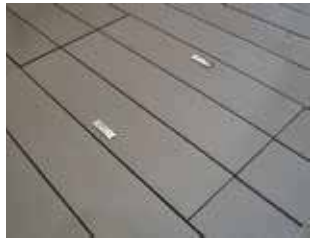

◆カラーバリエーション

エクセレント

標準



チーク (TK) ウォルナット (WN) モカ (MC) ダークブラウン (DB)

※工事費・送料・消費税別途

呼称	入数	カラー	JAN	品番	価格
点検口 エクセレント	1	チーク (TK)	4524804137220	FAF44	¥53,000
		ウォルナット (WN)	4524804137237	FAF45	
点検口 標準	1	モカ (MC)	4524804112630	FAA73	¥49,000
		ダークブラウン (DB)	4524804112647	FAA74	

エクセレント 標準

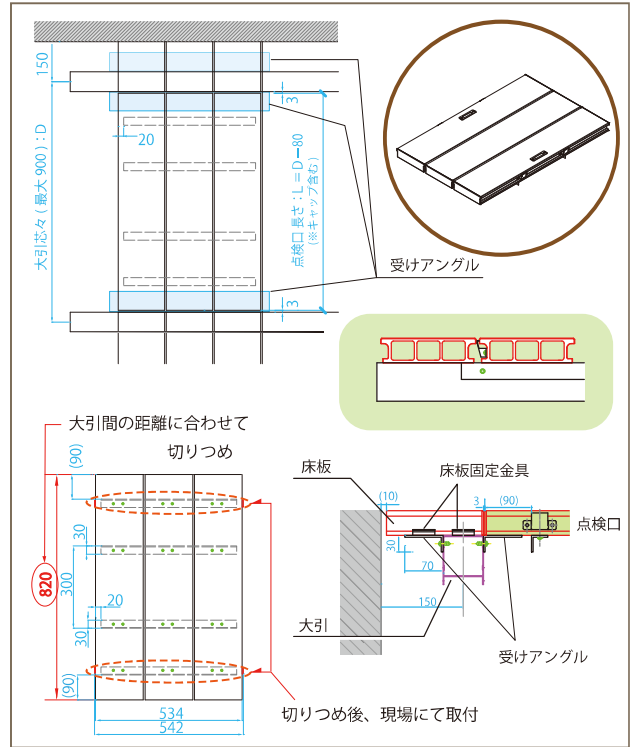

4 多段幕板取付フレーム



※束柱・大引の位置が指定されますのでご注意ください。
※束柱は床端から標準 150mmを 90mmに固定。
現場移動となります。

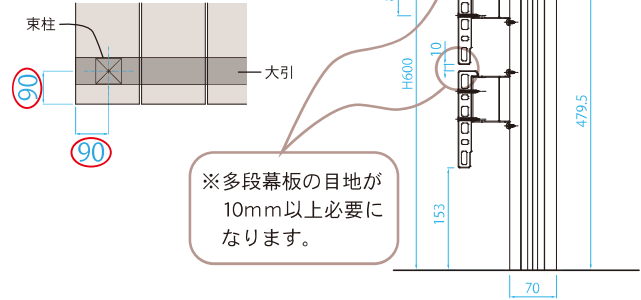

※納まり詳細は P32・34 をご覧ください。



※工事費・送料・消費税別途

呼称	入数	カラー	JAN	品番	価格
多段幕板取付フレーム (L2200)	2	アッシュブラウン (AB)	4524804128211	FAA96	¥23,000

アルミ



アッシュブラウン (AB)

フェンス 1 ラティスフェンス

標準

※工事費・送料・消費税別途



◆カラーバリエーション



モカ (MC) ダークブラウン (DB)

価格例 上記写真 (H800・単独設置) ¥65,100

(内訳)

- ラティスパネル H800 1セット ¥14,500
- 笠木 端部・コーナー用 1セット ¥11,500
- 下棧 1セット ¥8,200
- 笠木端部キャップ 1セット ¥700
- 柱 H800 2セット ¥10,600 × 2 = ¥21,200
- フェンス取付アングル 2セット ¥3,400 × 2 = ¥6,800
- フェンス柱化粧カバー 2セット ¥1,100 × 2 = ¥2,200

呼称	入数	カラー	JAN	品番	価格	備考
柱	H800	モカ (MC)	4524804112692	FAB10	¥10,600	
		ダークブラウン (DB)	4524804112708	FAB11		
	H1000	モカ (MC)	4524804112715	FAB12	¥12,800	
		ダークブラウン (DB)	4524804112722	FAB13		
	H1200	モカ (MC)	4524804112739	FAB14	¥14,800	
		ダークブラウン (DB)	4524804112746	FAB15		
笠木 (1スパン用)	端部 コーナー用	モカ (MC)	4524804112753	FAB16	¥11,500	
	ダークブラウン (DB)	4524804112760	FAB17			
中間用	モカ (MC)	4524804112777	FAB18	¥9,600		
	ダークブラウン (DB)	4524804112784	FAB19			
ロング笠木 (2スパン用) (L2600) (※1)	1	モカ (MC)	4524804128242	FAB46	¥20,500	
ダークブラウン (DB)	4524804128259	FAB47				
下棧	モカ (MC)	4524804112791	FAB20	¥8,200		
	ダークブラウン (DB)	4524804112807	FAB21			
ラティスパネル	H800	モカ (MC)	4524804112814	FAB22	¥14,500	
		ダークブラウン (DB)	4524804112821	FAB23		
	H1000	モカ (MC)	4524804112838	FAB24	¥18,500	
		ダークブラウン (DB)	4524804112845	FAB25		
	H1200	モカ (MC)	4524804112852	FAB26	¥23,000	
		ダークブラウン (DB)	4524804112869	FAB27		
フェンス取付アングル	1セット		4524804112937	FAB34	¥3,400	
フェンス柱化粧カバー	1セット	ライトブラウン (LB)	4524804142200	FAB75	¥1,100	デッキ本体色 MC・TK 用 デッキ本体色 DB・WN 用
		アッシュブラウン (AB)	4524804112944	FAB38		
笠木 90° コーナーキャップ	1	ライトブラウン (LB)	4524804142217	FAB76	¥500	笠木 MC 色用 笠木 DB 色用
アッシュブラウン (AB)	4524804112951	FAB35				
笠木連結キャップ	1	ライトブラウン (LB)	4524804142224	FAB77	¥400	笠木 MC 色用 笠木 DB 色用
アッシュブラウン (AB)	4524804112975	FAB36				
笠木端部キャップ	2	ライトブラウン (LB)	4524804142231	FAB78	¥700	笠木 MC 色用 笠木 DB 色用
		アッシュブラウン (AB)	4524804112999	FAB37		
補強材セット (L1800) (※2)	1セット		4524804112623	FAA72	¥19,300	取付けアングル A・B ねじ入

(※1) 2スパン用は意匠上、柱のセンター笠木に「笠木連結キャップ」を従来通り設置してください。
(※2) デッキフェンス柱位置に大引がない箇所には、補強材を入れてください。

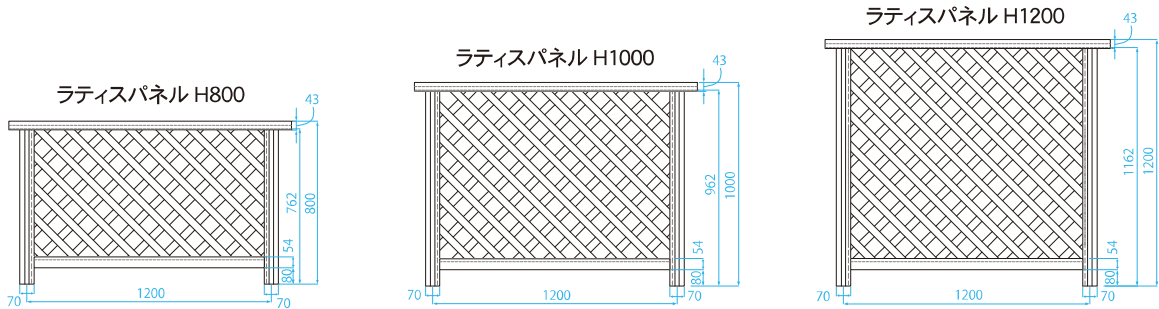

部材・部品説明 ■ フェンス柱化粧カバー

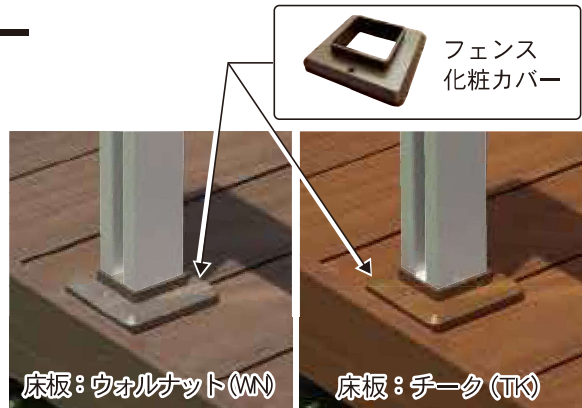
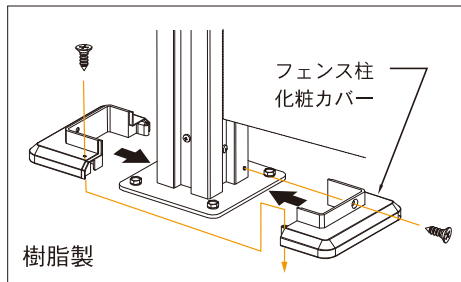

※工事費・送料・消費税別途

呼称	入数	カラー	JAN	品番	価格	備考
フェンス柱化粧カバー	1セット	ライトブラウン (LB)	4524804142200	FAB75	¥1,100	デッキ本体色 MC・TK 用 デッキ本体色 DB・WN 用
		アッシュブラウン (AB)	4524804112944	FAB38		

2 ボーダーフェンス

標準

※工事費・送料・消費税別途

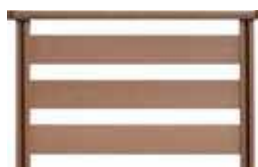

◆カラーバリエーション



モカ (MC) ダークブラウン (DB)

価格例 上記写真 (H800・単独設置) ¥68,400

(内訳)

ボーダーパネル H800	1セット	¥26,000
笠木 端部・コーナー用	1セット	¥11,500
笠木端部キャップ	1セット	¥700
柱 H800	2セット	¥10,600 × 2 = ¥21,200
フェンス取付アングル	2セット	¥3,400 × 2 = ¥6,800
フェンス柱化粧カバー	2セット	¥1,100 × 2 = ¥2,200

呼称	入数	カラー	JAN	品番	価格	備考
柱	H800	モカ (MC)	4524804112692	FAB10	¥10,600	
		ダークブラウン (DB)	4524804112708	FAB11		
	H1000	モカ (MC)	4524804112715	FAB12	¥12,800	
		ダークブラウン (DB)	4524804112722	FAB13		
	H1200	モカ (MC)	4524804112739	FAB14	¥14,800	
		ダークブラウン (DB)	4524804112746	FAB15		
笠木 (1スパン用)	1	モカ (MC)	4524804112753	FAB16	¥11,500	
		ダークブラウン (DB)	4524804112760	FAB17		
端部 コーナー用	1	モカ (MC)	4524804112777	FAB18	¥9,600	
		ダークブラウン (DB)	4524804112784	FAB19		
中間用	1	モカ (MC)	4524804112791	FAB20	¥9,600	
		ダークブラウン (DB)	4524804112798	FAB21		
ロング笠木 (2スパン用) (L2600) (※1)	1	モカ (MC)	4524804128242	FAB46	¥20,500	
		ダークブラウン (DB)	4524804128259	FAB47		
ボーダー パネル	H800	モカ (MC)	4524804120642	FAB40	¥26,000	
		ダークブラウン (DB)	4524804120659	FAB41		
	H1000	モカ (MC)	4524804120666	FAB42	¥33,000	
		ダークブラウン (DB)	4524804120673	FAB43		
	H1200	モカ (MC)	4524804120680	FAB44	¥41,000	
		ダークブラウン (DB)	4524804120697	FAB45		
フェンス取付アングル	1	モカ (MC)	4524804112937	FAB34	¥3,400	
フェンス柱化粧カバー	1	ライトブラウン (LB)	4524804142200	FAB75	¥1,100	デッキ本体色 MC・TK 用 デッキ本体色 DB・WN 用
		アッシュブラウン (AB)	4524804112944	FAB38		
笠木 90° コーナーキャップ	1	ライトブラウン (LB)	4524804142217	FAB76	¥500	笠木 MC 色用 笠木 DB 色用
		アッシュブラウン (AB)	4524804112951	FAB35		
笠木連結キャップ	1	ライトブラウン (LB)	4524804142224	FAB77	¥400	笠木 MC 色用 笠木 DB 色用
笠木端部キャップ	2	ライトブラウン (LB)	4524804142231	FAB78	¥700	笠木 MC 色用 笠木 DB 色用
		アッシュブラウン (AB)	4524804112999	FAB37		
補強材セット (L1800) (※2)	1	モカ (MC)	4524804112623	FAA72	¥19,300	取付けアングル A・B ねじ入

(※1) 2スパン用は意匠上、柱のセンター笠木に「笠木連結キャップ」を従来通り設置してください。
(※2) デッキフェンス柱位置に大引がない箇所には、補強材を入れてください。

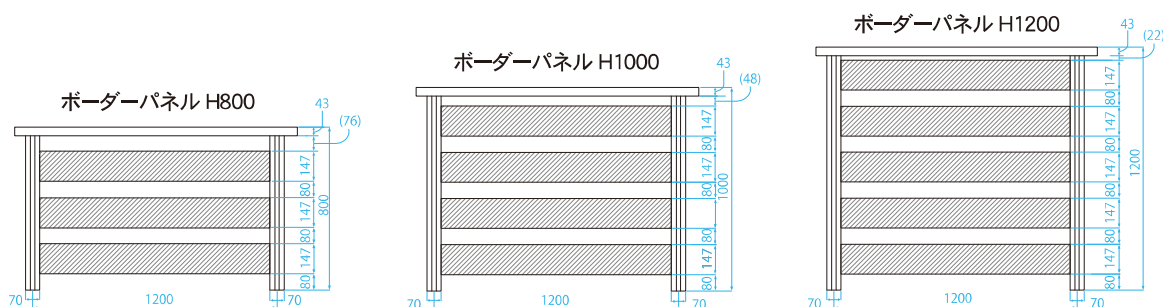

ロング笠木 2 スパン用 (L2600)

ロング笠木 2 スパン用で施工時間が短縮できます。

笠木 1 スパン用

ロング笠木 2 スパン用 (L2600)

※中間用・端部コーナー用の
種分はありません。

※現場で長さカットが必要です。



笠木連結
キャップ

※意匠上、笠木連結
キャップは従来通り
設置してください。

※工事費・送料・消費税別途

呼称	入数	カラー	JAN	品番	価格
ロング笠木 (2スパン用) (L2600)	1	モカ (MC)	4524804128242	FAB46	¥20,500
		ダークブラウン (DB)	4524804128259	FAB47	

シンプル設計のおしゃれなフェンス。横棧も追加されました。笠木の質感や色も変更可能です。



《笠木選択の際の注意》

人工木笠木は従来品の「ダークブラウン(DB)」と「モカ(MC)」です。

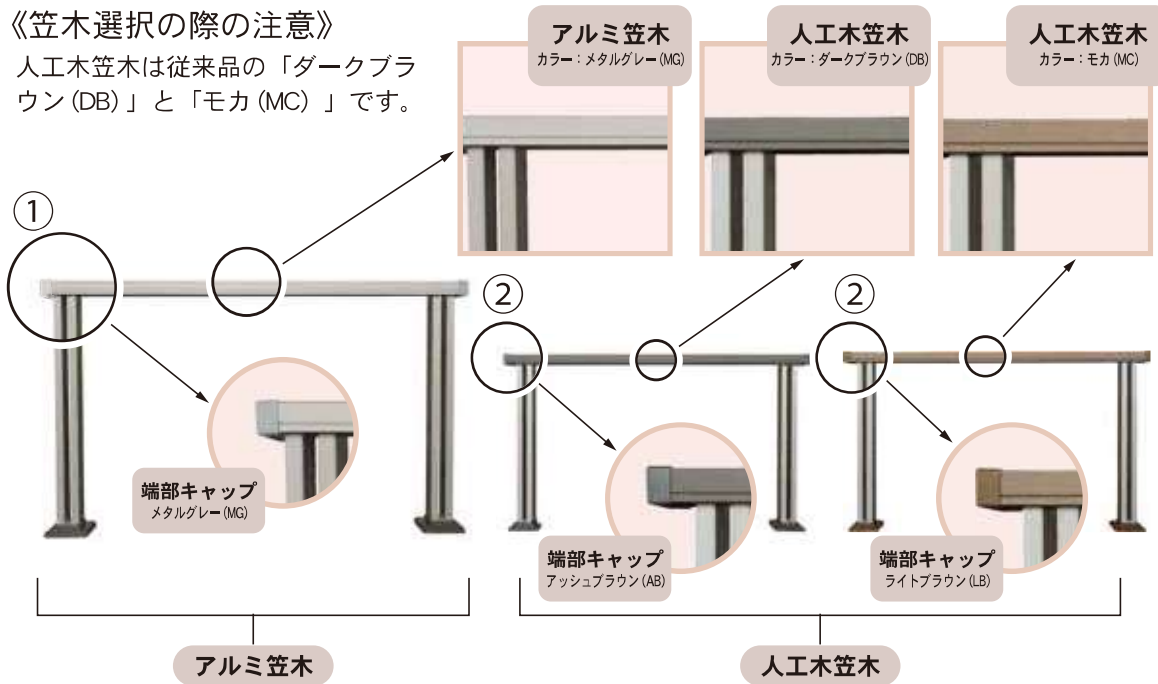

価格例

① アルミ笠木 メタルグレー(MG) (H800・単独設置)
1スパンの価格

¥53,000

(内訳)

端部中間用柱	2セット	¥16,100 × 2 = 32,200
笠木セット(端部コーナー用)	1セット	¥11,100
笠木端部キャップ	1セット	¥700
フェンス取付アングル	2セット	¥3,400 × 2 = ¥6,800
フェンス柱化粧カバー	2セット	¥1,100 × 2 = ¥2,200

② AT-1型 人工木笠木 (H800・単独設置)
ダークブラウン(DB)・モカ(MC)

1スパンの価格

¥53,400

(内訳)

端部・中間用柱H800	2セット	¥16,100 × 2 = 32,200
笠木セット(端部・コーナー用)	1セット	¥11,500
笠木端部キャップ	1セット	¥700
フェンス取付アングル	2セット	¥3,400 × 2 = ¥6,800
フェンス柱化粧カバー	2セット	¥1,100 × 2 = ¥2,200

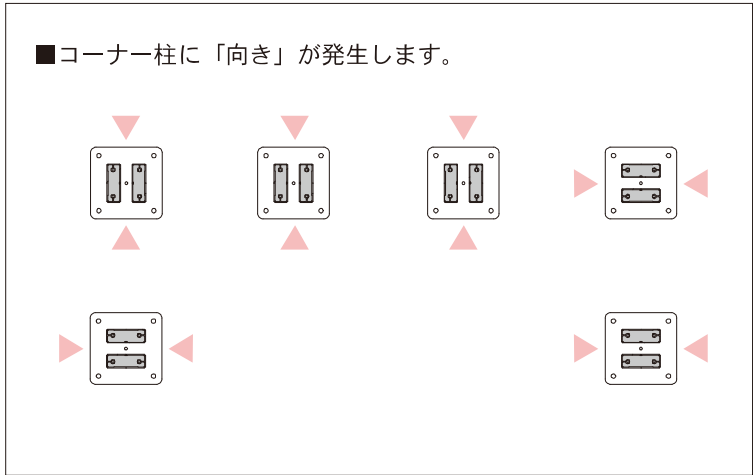
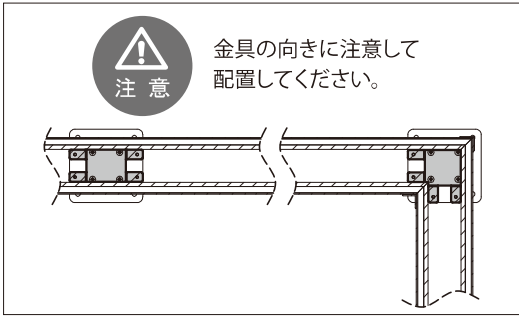

※工事費・送料・消費税別途

呼称	入数	カラー	JAN	品番	価格	備考	
端部中間柱	H800	1	メタルグレー(MG)	4524804137282	FAB60	¥16,100	
	H1000	1	メタルグレー(MG)	4524804137299	FAB61	¥17,600	
90° コーナー柱	H800	1	メタルグレー(MG)	4524804137305	FAB62	¥16,100	
	H1000	1	メタルグレー(MG)	4524804137312	FAB63	¥17,600	
笠木 (1スパン用)	端部 コーナー用	1	メタルグレー(MG)	4524804137329	FAB64	¥11,100	
			モカ(MC)	4524804112753	FAB16	¥11,500	
			ダークブラウン(DB)	4524804112760	FAB17	¥11,500	
	中間用	1	メタルグレー(MG)	4524804137336	FAB65	¥9,600	
			モカ(MC)	4524804112777	FAB18	¥9,600	
			ダークブラウン(DB)	4524804112784	FAB19	¥9,600	
ロング笠木(2スパン用) (L2600) (※1)	1	メタルグレー(MG)	4524804137343	FAB66	¥19,100		
		モカ(MC)	4524804128242	FAB46	¥20,500		
		ダークブラウン(DB)	4524804128259	FAB47	¥20,500		
フェンス取付アングル	1セツト		4524804112937	FAB34	¥3,400	れい樹、AT-1型、JIF 共用	
フェンス柱化粧カバー	1セツト	ライトブラウン(LB)	4524804142200	FAB75	¥1,100	デッキ本体色 MC・TK 用	
		アッシュブラウン(AB)	4524804112944	FAB38	¥1,100	デッキ本体色 DB・WN 用	
笠木 90° コーナーキャップ	1	メタルグレー(MG)	4524804137350	FAB67	¥500	笠木 MG 色用	
		ライトブラウン(LB)	4524804142217	FAB76	¥500	笠木 MC 色用	
		アッシュブラウン(AB)	4524804112951	FAB35	¥500	笠木 DB 色用	
笠木連結キャップ	1	メタルグレー(MG)	4524804137367	FAB68	¥400	笠木 MG 色用	
		ライトブラウン(LB)	4524804142224	FAB77	¥400	笠木 MC 色用	
		アッシュブラウン(AB)	4524804112975	FAB36	¥400	笠木 DB 色用	
笠木端部キャップ	2	メタルグレー(MG)	4524804137374	FAB69	¥700	笠木 MG 色用	
		ライトブラウン(LB)	4524804142231	FAB78	¥700	笠木 MC 色用	
		アッシュブラウン(AB)	4524804112999	FAB37	¥700	笠木 DB 色用	
補強材 (L1800) (※2)	1セツト		4524804112623	FAA72	¥19,300	取付けアングル A・B ねじ入	

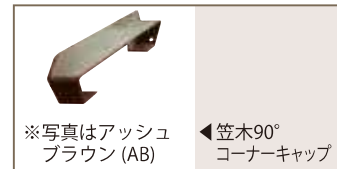

(※1) 2スパン用は意匠上、柱のセンター笠木に「笠木連結キャップ」を従来通り設置してください。

(※2) デッキフェンス柱位置に大引がない箇所には、補強材を入れてください。

フェンス オプション

デッキフェンス AT-1型用 横棧



【AT-1型 横棧角の納まり】



正面から見た納まり

正面(左)と側面(右)の納まり

側面の納まり

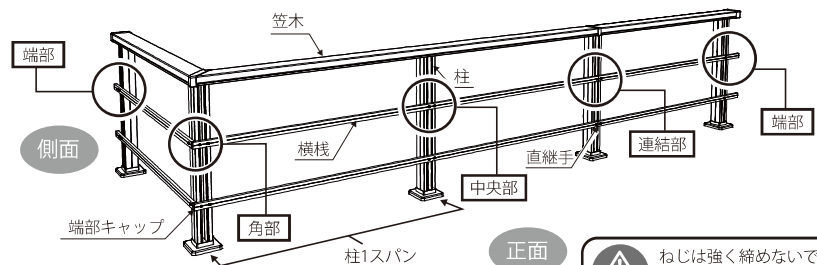

【AT-1型 横棧取付け方】

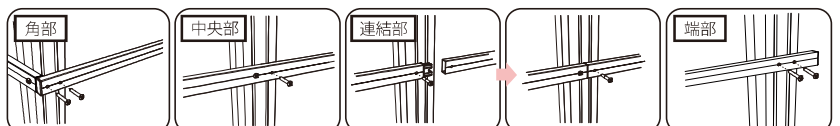

横棧に端部キャップを嵌めて柱に付属のドリルねじで固定します。

横棧を中間柱に取付けます。

横棧の連結部は直継手に次の横棧を嵌めてから柱へ固定します。

横棧に端部キャップを取付けてから横棧を端部柱に取付けます。

※工事費・送料・消費税別途

呼称	入数	カラー	JAN	品番	価格	備考
横棧 L=2800(※1)	1	メタルグレー(MG)	4524804151950	FAB83	¥6,800	ねじ入
横棧用直継手	1	メタルグレー(MG)	4524804151967	FAB84	¥800	
横棧用端部キャップ	2	メタルグレー(MG)	4524804151974	FAB85	¥800	紙治具・取付説明書入り

※1) 横棧1本の長さは2スパン用です。(柱間1スパンの基本寸法は柱芯々で1200mmです。)

都会的な景観をつくる、お洒落なフェンスです。適度な風を通しながらプライベートな空間をしっかりと確保します。



※パネル H1800 × W1200 (DB) 人工化粧柱 (DB) 例

◆カラーバリエーション



パネル部材

呼称	H フェンス	W 柱芯々	カラー	JAN	品番	価格
1012	1000	1200	モカ (MC)	4524804120727	DAA89	¥39,800
			ダークブラウン (DB)	4524804120734	DAA90	
1812	1800	1200	モカ (MC)	4524804120789	DAA95	¥39,800
			ダークブラウン (DB)	4524804120802	DAA97	
			モカ (MC)	4524804120796	DAA96	¥39,800
			ダークブラウン (DB)	4524804120819	DAA98	

組立図

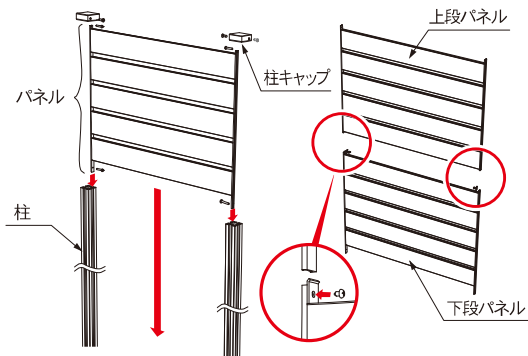

※ 1800 は上下段で
パネル 2 枚になります。

A1 型のサイズバリエーション (単位: mm)

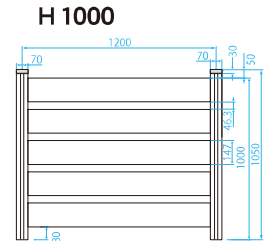
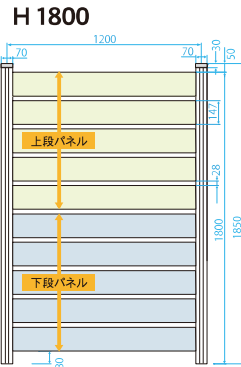

※高さにより目地幅が異なります。

柱 (JJF-柱A)

人工化粧柱



コンクリートにプレートで固定の場合

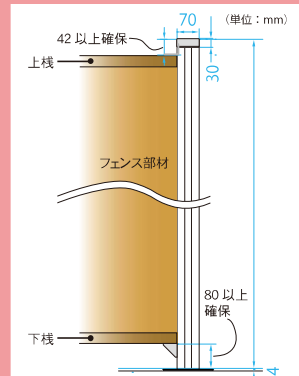

※プレート固定用のアンカーは付属して
おりません。別途ご用意ください。

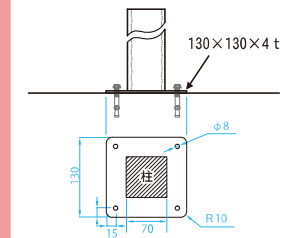
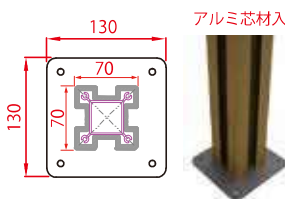
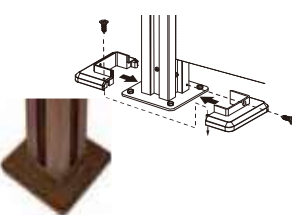

呼称	対応 フェンス高	カラー	JAN	品番	価格
人工木 プレート 固定用 (※1)	10	モカ (MC)	4524804115600	DAA69	¥13,400
	1800 (※2)	ダークブラウン (DB)	4524804115693	DAA78	
控え柱 ※1800 設置	8	モカ (MC)	4524804128358	DAB19	¥27,000
		ダークブラウン (DB)	4524804128365	DAB20	
控えパネル	8	モカ (MC)	4524804115594	DAA68	¥12,000
		ダークブラウン (DB)	4524804115686	DAA77	
		モカ (MC)	4524804128389	DAB22	¥11,000
		ダークブラウン (DB)	4524804128396	DAB23	
補強材セット (L1800)		※控え柱設置時、大引に取付 (2か所分)	4524804112623	FAA72	¥19,300
フェンス取付アングル		アッシュブラウン (AB)	4524804112937	FAB34	¥3,400
フェンス柱化粧カバー		ライトブラウン (LB)	4524804142200	FAB75	¥1,100
		デッキ本体色 MC・TK 用	4524804112944	FAB38	
		アッシュブラウン (AB)	4524804112944	FAB38	¥1,100
		デッキ本体色 DB・WN 用	4524804112944	FAB38	

(※1) 柱 1 本にフェンス柱化粧カバー 1 セット使用。フェンスを取付けた後、取付けてください。
(※2) プレート固定用柱 1800 には控え柱が必要。コーナーに控え柱は不要です。
※ボナーは分割施工できません。

5 JJF-A2 型

標準

定番人気の格子タイプです。プライベートな空間を確保しながら、解放的な雰囲気をつくれます。



※パネル H1800 × W900 (DB) 人工木化粧柱 (DB) 例

◆カラーバリエーション



A2 型のサイズバリエーション (単位 :mm)

H 1800

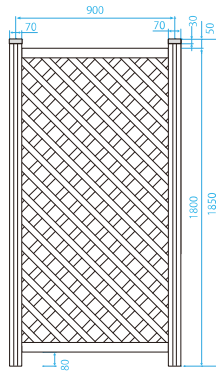

H 1000

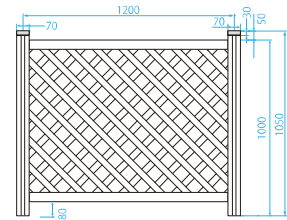

パネル部材

呼称	H フェンス	W 柱芯タ	カラー	J A N	品 番	価 格
ラティス	1012	1000	モカ (MC)	4524804115150	DAA24	¥18,400
			ダークブラウン (DB)	4524804115167	DAA25	
	1809	1800	モカ (MC)	4524804115211	DAA30	¥27,000
			ダークブラウン (DB)	4524804115228	DAA31	
上下棧	09	-	モカ (MC)	4524804115235	DAA32	¥12,400
			ダークブラウン (DB)	4524804115242	DAA33	
	12	-	モカ (MC)	4524804115259	DAA34	¥15,400
			ダークブラウン (DB)	4524804115266	DAA35	

組立図

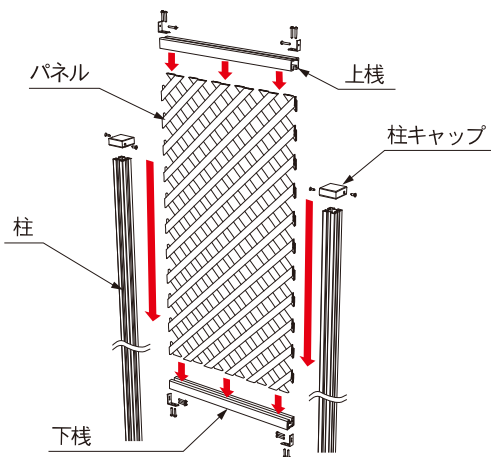

柱 (JJF-柱A)

人工木化粧柱

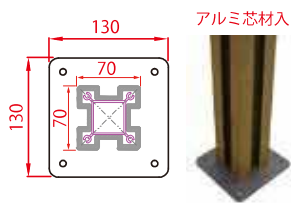
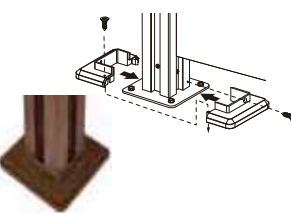

コンクリートにプレートで固定の場合

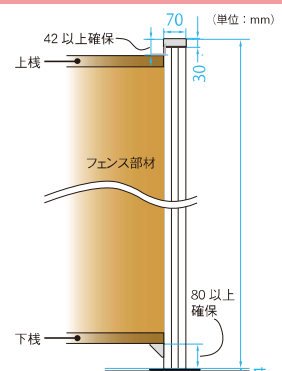

※プレート固定用のアンカーは付属しておりません。別途ご用意ください。

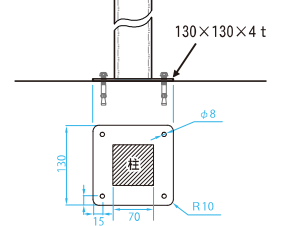

呼称	対応 フェンス高	カラー	J A N	品 番	価 格
人工木	プレート 固定用 (※1)	モカ (MC)	4524804115600	DAA69	¥13,400
		ダークブラウン (DB)	4524804115693	DAA78	
	1800 (※2)	モカ (MC)	4524804128358	DAB19	¥27,000
		ダークブラウン (DB)	4524804128365	DAB20	
控え柱 ※1.1mへの H1800 設置	柱 (※1)	モカ (MC)	4524804115594	DAA68	¥12,000
		ダークブラウン (DB)	4524804115686	DAA77	
	控えパネル	モカ (MC)	4524804128389	DAB22	¥11,000
		ダークブラウン (DB)	4524804128396	DAB23	
補強材セット (L1800)	※控え柱設置時、大引に取付 (2か所分)		4524804112623	FAA72	¥19,300
フェンス取付アングル		アッシュブラウン (AB)	4524804112937	FAB34	¥3,400
フェンス柱化粧カバー		ライトブラウン (LB)	4524804142200	FAB75	¥1,100
		デッキ本体色 MC・TK 用	4524804112944	FAB38	
		アッシュブラウン (AB)	4524804112944	FAB38	
		デッキ本体色 DB・WN 用			

(※1) 柱 1本にフェンス柱化粧カバー 1セット使用。フェンスを取付けた後、取付けてください。
(※2) プレート固定用柱 1800には控え柱が必要。コーナーに控え柱は不要です。

控え柱・H1800 設置用

H1800 をデッキ上に設置できる、「控え柱」をご用意しました。

設置可能なフェンスは JJF-A1・A2 型 H1800 です。



控え柱 控え柱+控えパネル8

デッキ上に、目隠し用などに、H1800 フェンスの取付けることができます。

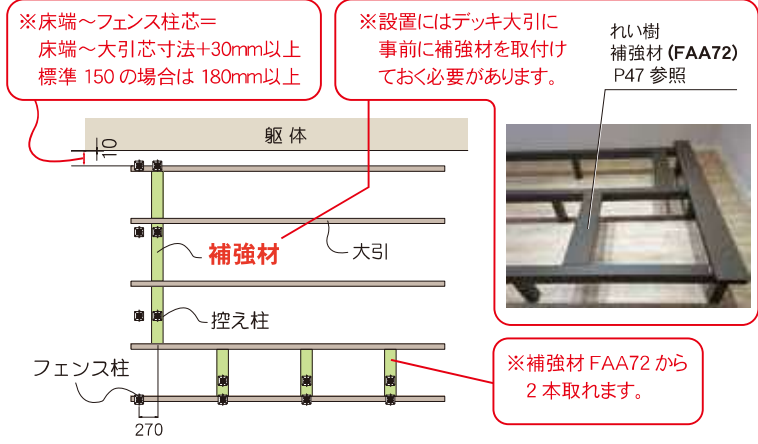

例: JJF-A2 型

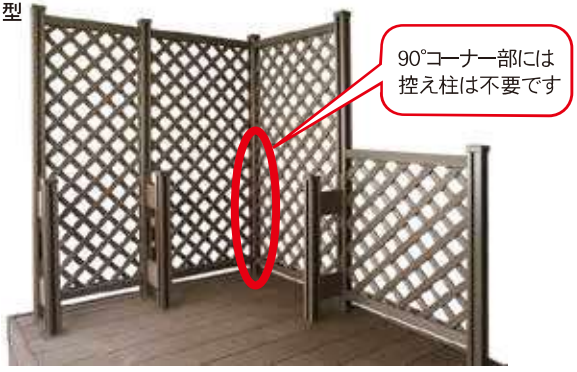

組立図

(単位: mm)

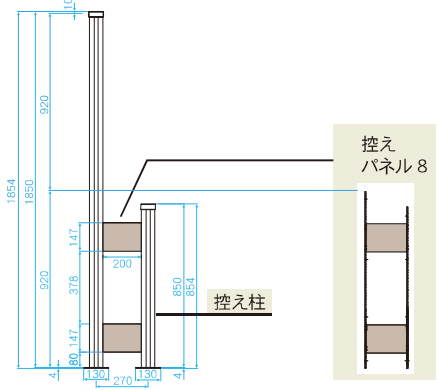

※工事費・送料・消費税別途

呼称		対応フェンス高	カラー	JAN	品番	価格	備考
控え柱 ※れい樹への H1800 設置	柱(※1)	8	モカ(MC)	4524804115594	DAA68	¥12,000	
			ダークブラウン(DB)	4524804115686	DAA77		
	控えパネル	8	モカ(MC)	4524804128389	DAB22	¥11,000	
			ダークブラウン(DB)	4524804128396	DAB23		
補強材セット(L1800) ※大引に取付(2か所分)			アッシュブラウン(AB)	4524804112623	FAA72	¥19,300	「控え柱本数÷2」本必要。
フェンス柱化粧カバー			ライトブラウン(LB)	4524804142200	FAB75	¥1,100	デッキ本体色 MC・TK 用
			アッシュブラウン(AB)	4524804112944	FAB38		デッキ本体色 DB・WN 用

開き戸

デッキの使い勝手をアップする、ご希望の多い開き戸をご用意しました。



※開き戸は0710のみ (H1000/ 柱芯々 800mm) 2品種 1サイズのみとなります。
 ※JJF-A1型開き戸は、フェンス本体と開き戸本体のボードの高さが違います。

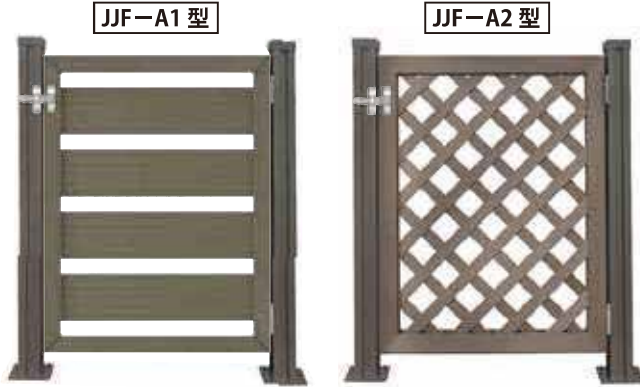

※H1000×W703(柱芯心 800)

※H1000×W703(柱芯心 800)

◆カラーバリエーション



※開き戸は左右・内外勝手共通。
 ※開き戸用柱はアルミ柱 フェンス人工木化粧柱と意匠が相違します。



(注意) 框に捨て穴があります。

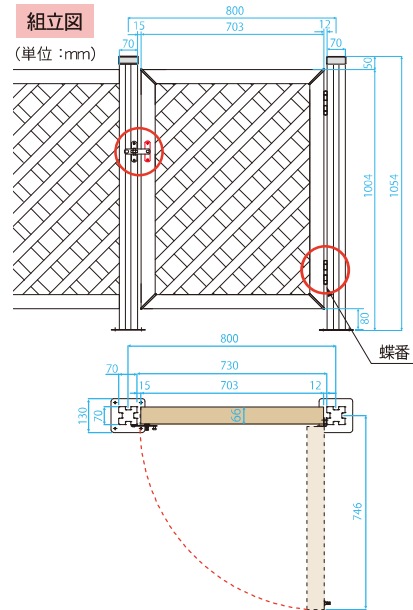
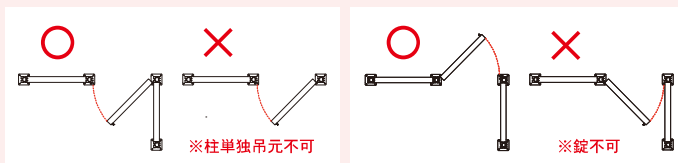

※工事費・送料・消費税別途

呼称	H フェンス	W 柱芯々	カラー	JAN	品番	価格	備考
開き戸 JJF-A1型 (ボーダー)	0710	1000	モカ (MC)	4524804150328	DAB26	¥59,600	
			ダークブラウン (DB)	4524804150335	DAB27		
開き戸 JJF-A2型 (ラティス)	0710	1000	モカ (MC)	4524804128266	DAB10	¥59,600	
			ダークブラウン (DB)	4524804128273	DAB11		
開き戸用柱 (アルミ) ※フェンスの開き戸設置部は本柱に変更してください。	10	1000	アッシュブラウン (AB)	4524804128372	DAB21	¥16,800	
フェンス取付アングル			1セット	4524804112937	FAB34	¥3,400	
フェンス柱化粧カバー	1セット		ライトブラウン (LB)	4524804142200	FAB75	¥1,100	デッキ本体色 MC・TK 用
			アッシュブラウン (AB)	4524804112944	FAB38		デッキ本体色 DB・WN 用
補強材セット (L1800) (※1)			1セット	4524804112623	FAA72	¥19,300	取付けアングル A・B ねじ入

(※1) 柱位置に大引がない箇所には、補強材を入れてください。

(※1) 柱 1本にフェンス柱化粧カバー 1セット使用。フェンスを取付けた後、取付けてください。

モデルセットプラン価格例











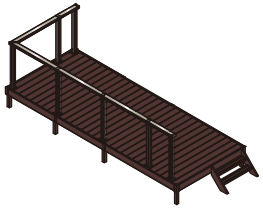

参考

【試算条件】・標準東 H600

・フェンスは1スパン用(メタルグレー(MG)色)

■エクセレント+AT-1型(アルミ笠木)H800

※工事費・送料・消費税別途

	1.5 間	2.0 間	2.5 間																								
6 尺	 <table border="1"> <tr><td>デッキ</td><td>¥239,050</td></tr> <tr><td>デッキフェンス</td><td>¥143,200</td></tr> <tr><td>ステップ2段</td><td>¥59,400</td></tr> <tr><td>合計</td><td>¥441,650</td></tr> </table>	デッキ	¥239,050	デッキフェンス	¥143,200	ステップ2段	¥59,400	合計	¥441,650	 <table border="1"> <tr><td>デッキ</td><td>¥305,200</td></tr> <tr><td>デッキフェンス</td><td>¥175,300</td></tr> <tr><td>ステップ2段</td><td>¥59,400</td></tr> <tr><td>合計</td><td>¥539,900</td></tr> </table>	デッキ	¥305,200	デッキフェンス	¥175,300	ステップ2段	¥59,400	合計	¥539,900	 <table border="1"> <tr><td>デッキ</td><td>¥378,150</td></tr> <tr><td>デッキフェンス</td><td>¥204,300</td></tr> <tr><td>ステップ2段</td><td>¥59,400</td></tr> <tr><td>合計</td><td>¥641,850</td></tr> </table>	デッキ	¥378,150	デッキフェンス	¥204,300	ステップ2段	¥59,400	合計	¥641,850
デッキ	¥239,050																										
デッキフェンス	¥143,200																										
ステップ2段	¥59,400																										
合計	¥441,650																										
デッキ	¥305,200																										
デッキフェンス	¥175,300																										
ステップ2段	¥59,400																										
合計	¥539,900																										
デッキ	¥378,150																										
デッキフェンス	¥204,300																										
ステップ2段	¥59,400																										
合計	¥641,850																										
7 尺	 <table border="1"> <tr><td>デッキ</td><td>¥273,950</td></tr> <tr><td>デッキフェンス</td><td>¥175,400</td></tr> <tr><td>ステップ2段</td><td>¥59,400</td></tr> <tr><td>合計</td><td>¥508,750</td></tr> </table>	デッキ	¥273,950	デッキフェンス	¥175,400	ステップ2段	¥59,400	合計	¥508,750	 <table border="1"> <tr><td>デッキ</td><td>¥351,500</td></tr> <tr><td>デッキフェンス</td><td>¥207,500</td></tr> <tr><td>ステップ2段</td><td>¥59,400</td></tr> <tr><td>合計</td><td>¥618,400</td></tr> </table>	デッキ	¥351,500	デッキフェンス	¥207,500	ステップ2段	¥59,400	合計	¥618,400	 <table border="1"> <tr><td>デッキ</td><td>¥435,850</td></tr> <tr><td>デッキフェンス</td><td>¥236,500</td></tr> <tr><td>ステップ2段</td><td>¥59,400</td></tr> <tr><td>合計</td><td>¥731,750</td></tr> </table>	デッキ	¥435,850	デッキフェンス	¥236,500	ステップ2段	¥59,400	合計	¥731,750
デッキ	¥273,950																										
デッキフェンス	¥175,400																										
ステップ2段	¥59,400																										
合計	¥508,750																										
デッキ	¥351,500																										
デッキフェンス	¥207,500																										
ステップ2段	¥59,400																										
合計	¥618,400																										
デッキ	¥435,850																										
デッキフェンス	¥236,500																										
ステップ2段	¥59,400																										
合計	¥731,750																										
8 尺	 <table border="1"> <tr><td>デッキ</td><td>¥312,300</td></tr> <tr><td>デッキフェンス</td><td>¥175,400</td></tr> <tr><td>ステップ2段</td><td>¥59,400</td></tr> <tr><td>合計</td><td>¥547,100</td></tr> </table>	デッキ	¥312,300	デッキフェンス	¥175,400	ステップ2段	¥59,400	合計	¥547,100	 <table border="1"> <tr><td>デッキ</td><td>¥398,400</td></tr> <tr><td>デッキフェンス</td><td>¥207,500</td></tr> <tr><td>ステップ2段</td><td>¥59,400</td></tr> <tr><td>合計</td><td>¥665,300</td></tr> </table>	デッキ	¥398,400	デッキフェンス	¥207,500	ステップ2段	¥59,400	合計	¥665,300	 <table border="1"> <tr><td>デッキ</td><td>¥496,100</td></tr> <tr><td>デッキフェンス</td><td>¥236,500</td></tr> <tr><td>ステップ2段</td><td>¥59,400</td></tr> <tr><td>合計</td><td>¥792,000</td></tr> </table>	デッキ	¥496,100	デッキフェンス	¥236,500	ステップ2段	¥59,400	合計	¥792,000
デッキ	¥312,300																										
デッキフェンス	¥175,400																										
ステップ2段	¥59,400																										
合計	¥547,100																										
デッキ	¥398,400																										
デッキフェンス	¥207,500																										
ステップ2段	¥59,400																										
合計	¥665,300																										
デッキ	¥496,100																										
デッキフェンス	¥236,500																										
ステップ2段	¥59,400																										
合計	¥792,000																										
9 尺	 <table border="1"> <tr><td>デッキ</td><td>¥326,100</td></tr> <tr><td>デッキフェンス</td><td>¥175,400</td></tr> <tr><td>ステップ2段</td><td>¥59,400</td></tr> <tr><td>合計</td><td>¥560,900</td></tr> </table>	デッキ	¥326,100	デッキフェンス	¥175,400	ステップ2段	¥59,400	合計	¥560,900	 <table border="1"> <tr><td>デッキ</td><td>¥416,600</td></tr> <tr><td>デッキフェンス</td><td>¥207,500</td></tr> <tr><td>ステップ2段</td><td>¥59,400</td></tr> <tr><td>合計</td><td>¥683,500</td></tr> </table>	デッキ	¥416,600	デッキフェンス	¥207,500	ステップ2段	¥59,400	合計	¥683,500	 <table border="1"> <tr><td>デッキ</td><td>¥518,900</td></tr> <tr><td>デッキフェンス</td><td>¥236,500</td></tr> <tr><td>ステップ2段</td><td>¥59,400</td></tr> <tr><td>合計</td><td>¥814,800</td></tr> </table>	デッキ	¥518,900	デッキフェンス	¥236,500	ステップ2段	¥59,400	合計	¥814,800
デッキ	¥326,100																										
デッキフェンス	¥175,400																										
ステップ2段	¥59,400																										
合計	¥560,900																										
デッキ	¥416,600																										
デッキフェンス	¥207,500																										
ステップ2段	¥59,400																										
合計	¥683,500																										
デッキ	¥518,900																										
デッキフェンス	¥236,500																										
ステップ2段	¥59,400																										
合計	¥814,800																										

	3.0 間	3.5 間	4.0 間
--	-------	-------	-------

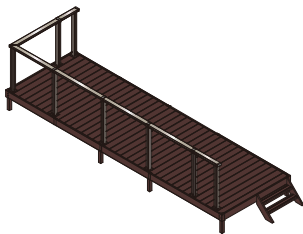

デッキ	¥436,500
デッキフェンス	¥234,900
ステップ 2 段	¥59,400
合 計	¥730,800

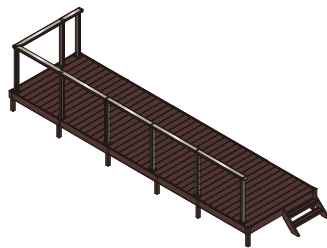

デッキ	¥511,550
デッキフェンス	¥234,900
ステップ 2 段	¥59,400
合 計	¥805,850

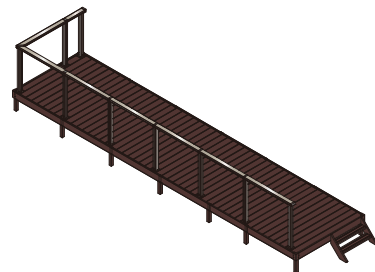

デッキ	¥569,100
デッキフェンス	¥265,400
ステップ 2 段	¥59,400
合 計	¥893,900

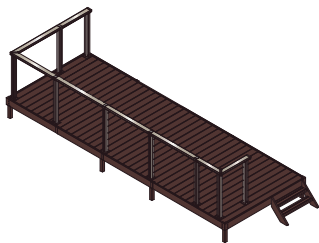

デッキ	¥505,900
デッキフェンス	¥267,100
ステップ 2 段	¥59,400
合 計	¥832,400

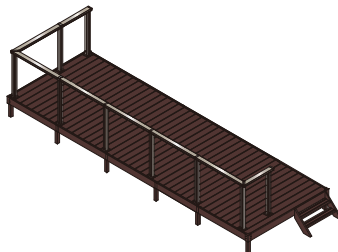

デッキ	¥592,350
デッキフェンス	¥267,100
ステップ 2 段	¥59,400
合 計	¥918,850

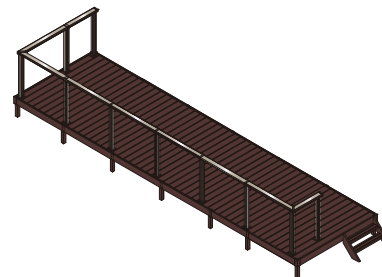

デッキ	¥661,300
デッキフェンス	¥297,600
ステップ 2 段	¥59,400
合 計	¥1,018,300



デッキ	¥574,400
デッキフェンス	¥267,100
ステップ 2 段	¥59,400
合 計	¥900,900

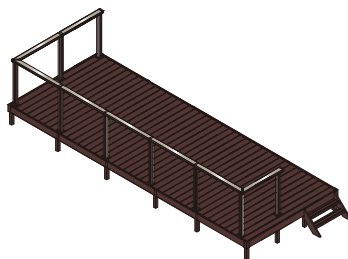

デッキ	¥672,400
デッキフェンス	¥267,100
ステップ 2 段	¥59,400
合 計	¥998,900

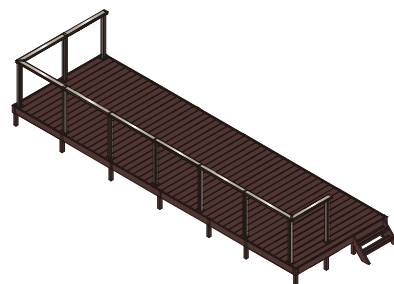

デッキ	¥750,200
デッキフェンス	¥297,600
ステップ 2 段	¥59,400
合 計	¥1,107,200



デッキ	¥601,600
デッキフェンス	¥267,100
ステップ 2 段	¥59,400
合 計	¥928,100

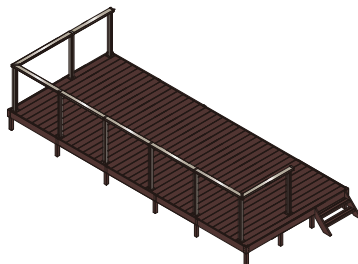

デッキ	¥704,200
デッキフェンス	¥267,100
ステップ 2 段	¥59,400
合 計	¥1,030,700

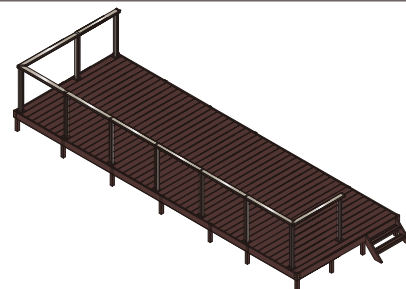

デッキ	¥786,400
デッキフェンス	¥297,600
ステップ 2 段	¥59,400
合 計	¥1,143,400













モデルセットプラン価格例

参考

【試算条件】・標準東 H600
・フェンス笠木は1スパン用

■標準+ラティス H800

※工事費・送料・消費税別途

	1.5 間	2.0 間	2.5 間																								
6 尺	 <table border="1"> <tr><td>デッキ</td><td>¥224,350</td></tr> <tr><td>デッキフェンス</td><td>¥236,800</td></tr> <tr><td>ステップ2段</td><td>¥55,000</td></tr> <tr><td>合計</td><td>¥516,150</td></tr> </table>	デッキ	¥224,350	デッキフェンス	¥236,800	ステップ2段	¥55,000	合計	¥516,150	 <table border="1"> <tr><td>デッキ</td><td>¥285,600</td></tr> <tr><td>デッキフェンス</td><td>¥292,000</td></tr> <tr><td>ステップ2段</td><td>¥55,000</td></tr> <tr><td>合計</td><td>¥632,600</td></tr> </table>	デッキ	¥285,600	デッキフェンス	¥292,000	ステップ2段	¥55,000	合計	¥632,600	 <table border="1"> <tr><td>デッキ</td><td>¥354,550</td></tr> <tr><td>デッキフェンス</td><td>¥344,700</td></tr> <tr><td>ステップ2段</td><td>¥55,000</td></tr> <tr><td>合計</td><td>¥754,250</td></tr> </table>	デッキ	¥354,550	デッキフェンス	¥344,700	ステップ2段	¥55,000	合計	¥754,250
デッキ	¥224,350																										
デッキフェンス	¥236,800																										
ステップ2段	¥55,000																										
合計	¥516,150																										
デッキ	¥285,600																										
デッキフェンス	¥292,000																										
ステップ2段	¥55,000																										
合計	¥632,600																										
デッキ	¥354,550																										
デッキフェンス	¥344,700																										
ステップ2段	¥55,000																										
合計	¥754,250																										
7 尺	 <table border="1"> <tr><td>デッキ</td><td>¥256,050</td></tr> <tr><td>デッキフェンス</td><td>¥292,100</td></tr> <tr><td>ステップ2段</td><td>¥55,000</td></tr> <tr><td>合計</td><td>¥603,150</td></tr> </table>	デッキ	¥256,050	デッキフェンス	¥292,100	ステップ2段	¥55,000	合計	¥603,150	 <table border="1"> <tr><td>デッキ</td><td>¥327,800</td></tr> <tr><td>デッキフェンス</td><td>¥347,300</td></tr> <tr><td>ステップ2段</td><td>¥55,000</td></tr> <tr><td>合計</td><td>¥730,100</td></tr> </table>	デッキ	¥327,800	デッキフェンス	¥347,300	ステップ2段	¥55,000	合計	¥730,100	 <table border="1"> <tr><td>デッキ</td><td>¥407,250</td></tr> <tr><td>デッキフェンス</td><td>¥400,000</td></tr> <tr><td>ステップ2段</td><td>¥55,000</td></tr> <tr><td>合計</td><td>¥862,250</td></tr> </table>	デッキ	¥407,250	デッキフェンス	¥400,000	ステップ2段	¥55,000	合計	¥862,250
デッキ	¥256,050																										
デッキフェンス	¥292,100																										
ステップ2段	¥55,000																										
合計	¥603,150																										
デッキ	¥327,800																										
デッキフェンス	¥347,300																										
ステップ2段	¥55,000																										
合計	¥730,100																										
デッキ	¥407,250																										
デッキフェンス	¥400,000																										
ステップ2段	¥55,000																										
合計	¥862,250																										
8 尺	 <table border="1"> <tr><td>デッキ</td><td>¥293,100</td></tr> <tr><td>デッキフェンス</td><td>¥292,100</td></tr> <tr><td>ステップ2段</td><td>¥55,000</td></tr> <tr><td>合計</td><td>¥640,200</td></tr> </table>	デッキ	¥293,100	デッキフェンス	¥292,100	ステップ2段	¥55,000	合計	¥640,200	 <table border="1"> <tr><td>デッキ</td><td>¥372,800</td></tr> <tr><td>デッキフェンス</td><td>¥347,300</td></tr> <tr><td>ステップ2段</td><td>¥55,000</td></tr> <tr><td>合計</td><td>¥775,100</td></tr> </table>	デッキ	¥372,800	デッキフェンス	¥347,300	ステップ2段	¥55,000	合計	¥775,100	 <table border="1"> <tr><td>デッキ</td><td>¥465,000</td></tr> <tr><td>デッキフェンス</td><td>¥400,000</td></tr> <tr><td>ステップ2段</td><td>¥55,000</td></tr> <tr><td>合計</td><td>¥920,000</td></tr> </table>	デッキ	¥465,000	デッキフェンス	¥400,000	ステップ2段	¥55,000	合計	¥920,000
デッキ	¥293,100																										
デッキフェンス	¥292,100																										
ステップ2段	¥55,000																										
合計	¥640,200																										
デッキ	¥372,800																										
デッキフェンス	¥347,300																										
ステップ2段	¥55,000																										
合計	¥775,100																										
デッキ	¥465,000																										
デッキフェンス	¥400,000																										
ステップ2段	¥55,000																										
合計	¥920,000																										
9 尺	 <table border="1"> <tr><td>デッキ</td><td>¥305,300</td></tr> <tr><td>デッキフェンス</td><td>¥292,100</td></tr> <tr><td>ステップ2段</td><td>¥55,000</td></tr> <tr><td>合計</td><td>¥652,400</td></tr> </table>	デッキ	¥305,300	デッキフェンス	¥292,100	ステップ2段	¥55,000	合計	¥652,400	 <table border="1"> <tr><td>デッキ</td><td>¥389,000</td></tr> <tr><td>デッキフェンス</td><td>¥347,300</td></tr> <tr><td>ステップ2段</td><td>¥55,000</td></tr> <tr><td>合計</td><td>¥791,300</td></tr> </table>	デッキ	¥389,000	デッキフェンス	¥347,300	ステップ2段	¥55,000	合計	¥791,300	 <table border="1"> <tr><td>デッキ</td><td>¥485,200</td></tr> <tr><td>デッキフェンス</td><td>¥400,000</td></tr> <tr><td>ステップ2段</td><td>¥55,000</td></tr> <tr><td>合計</td><td>¥940,200</td></tr> </table>	デッキ	¥485,200	デッキフェンス	¥400,000	ステップ2段	¥55,000	合計	¥940,200
デッキ	¥305,300																										
デッキフェンス	¥292,100																										
ステップ2段	¥55,000																										
合計	¥652,400																										
デッキ	¥389,000																										
デッキフェンス	¥347,300																										
ステップ2段	¥55,000																										
合計	¥791,300																										
デッキ	¥485,200																										
デッキフェンス	¥400,000																										
ステップ2段	¥55,000																										
合計	¥940,200																										

	3.0 間	3.5 間	4.0 間																								
	 <table border="1"> <tr><td>デッキ</td><td>¥408,900</td></tr> <tr><td>デッキフェンス</td><td>¥399,900</td></tr> <tr><td>ステップ2段</td><td>¥55,000</td></tr> <tr><td>合計</td><td>¥863,800</td></tr> </table>	デッキ	¥408,900	デッキフェンス	¥399,900	ステップ2段	¥55,000	合計	¥863,800	 <table border="1"> <tr><td>デッキ</td><td>¥479,050</td></tr> <tr><td>デッキフェンス</td><td>¥399,900</td></tr> <tr><td>ステップ2段</td><td>¥55,000</td></tr> <tr><td>合計</td><td>¥933,950</td></tr> </table>	デッキ	¥479,050	デッキフェンス	¥399,900	ステップ2段	¥55,000	合計	¥933,950	 <table border="1"> <tr><td>デッキ</td><td>¥532,600</td></tr> <tr><td>デッキフェンス</td><td>¥452,600</td></tr> <tr><td>ステップ2段</td><td>¥55,000</td></tr> <tr><td>合計</td><td>¥1,040,200</td></tr> </table>	デッキ	¥532,600	デッキフェンス	¥452,600	ステップ2段	¥55,000	合計	¥1,040,200
デッキ	¥408,900																										
デッキフェンス	¥399,900																										
ステップ2段	¥55,000																										
合計	¥863,800																										
デッキ	¥479,050																										
デッキフェンス	¥399,900																										
ステップ2段	¥55,000																										
合計	¥933,950																										
デッキ	¥532,600																										
デッキフェンス	¥452,600																										
ステップ2段	¥55,000																										
合計	¥1,040,200																										
	 <table border="1"> <tr><td>デッキ</td><td>¥472,100</td></tr> <tr><td>デッキフェンス</td><td>¥455,200</td></tr> <tr><td>ステップ2段</td><td>¥55,000</td></tr> <tr><td>合計</td><td>¥982,300</td></tr> </table>	デッキ	¥472,100	デッキフェンス	¥455,200	ステップ2段	¥55,000	合計	¥982,300	 <table border="1"> <tr><td>デッキ</td><td>¥552,750</td></tr> <tr><td>デッキフェンス</td><td>¥455,200</td></tr> <tr><td>ステップ2段</td><td>¥55,000</td></tr> <tr><td>合計</td><td>¥1,062,950</td></tr> </table>	デッキ	¥552,750	デッキフェンス	¥455,200	ステップ2段	¥55,000	合計	¥1,062,950	 <table border="1"> <tr><td>デッキ</td><td>¥616,800</td></tr> <tr><td>デッキフェンス</td><td>¥507,900</td></tr> <tr><td>ステップ2段</td><td>¥55,000</td></tr> <tr><td>合計</td><td>¥1,179,700</td></tr> </table>	デッキ	¥616,800	デッキフェンス	¥507,900	ステップ2段	¥55,000	合計	¥1,179,700
デッキ	¥472,100																										
デッキフェンス	¥455,200																										
ステップ2段	¥55,000																										
合計	¥982,300																										
デッキ	¥552,750																										
デッキフェンス	¥455,200																										
ステップ2段	¥55,000																										
合計	¥1,062,950																										
デッキ	¥616,800																										
デッキフェンス	¥507,900																										
ステップ2段	¥55,000																										
合計	¥1,179,700																										
	 <table border="1"> <tr><td>デッキ</td><td>¥537,800</td></tr> <tr><td>デッキフェンス</td><td>¥455,200</td></tr> <tr><td>ステップ2段</td><td>¥55,000</td></tr> <tr><td>合計</td><td>¥1,048,000</td></tr> </table>	デッキ	¥537,800	デッキフェンス	¥455,200	ステップ2段	¥55,000	合計	¥1,048,000	 <table border="1"> <tr><td>デッキ</td><td>¥629,400</td></tr> <tr><td>デッキフェンス</td><td>¥455,200</td></tr> <tr><td>ステップ2段</td><td>¥55,000</td></tr> <tr><td>合計</td><td>¥1,139,600</td></tr> </table>	デッキ	¥629,400	デッキフェンス	¥455,200	ステップ2段	¥55,000	合計	¥1,139,600	 <table border="1"> <tr><td>デッキ</td><td>¥701,700</td></tr> <tr><td>デッキフェンス</td><td>¥507,900</td></tr> <tr><td>ステップ2段</td><td>¥55,000</td></tr> <tr><td>合計</td><td>¥1,264,600</td></tr> </table>	デッキ	¥701,700	デッキフェンス	¥507,900	ステップ2段	¥55,000	合計	¥1,264,600
デッキ	¥537,800																										
デッキフェンス	¥455,200																										
ステップ2段	¥55,000																										
合計	¥1,048,000																										
デッキ	¥629,400																										
デッキフェンス	¥455,200																										
ステップ2段	¥55,000																										
合計	¥1,139,600																										
デッキ	¥701,700																										
デッキフェンス	¥507,900																										
ステップ2段	¥55,000																										
合計	¥1,264,600																										
	 <table border="1"> <tr><td>デッキ</td><td>¥562,000</td></tr> <tr><td>デッキフェンス</td><td>¥455,200</td></tr> <tr><td>ステップ2段</td><td>¥55,000</td></tr> <tr><td>合計</td><td>¥1,072,200</td></tr> </table>	デッキ	¥562,000	デッキフェンス	¥455,200	ステップ2段	¥55,000	合計	¥1,072,200	 <table border="1"> <tr><td>デッキ</td><td>¥657,600</td></tr> <tr><td>デッキフェンス</td><td>¥455,200</td></tr> <tr><td>ステップ2段</td><td>¥55,000</td></tr> <tr><td>合計</td><td>¥1,167,800</td></tr> </table>	デッキ	¥657,600	デッキフェンス	¥455,200	ステップ2段	¥55,000	合計	¥1,167,800	 <table border="1"> <tr><td>デッキ</td><td>¥733,900</td></tr> <tr><td>デッキフェンス</td><td>¥507,900</td></tr> <tr><td>ステップ2段</td><td>¥55,000</td></tr> <tr><td>合計</td><td>¥1,296,800</td></tr> </table>	デッキ	¥733,900	デッキフェンス	¥507,900	ステップ2段	¥55,000	合計	¥1,296,800
デッキ	¥562,000																										
デッキフェンス	¥455,200																										
ステップ2段	¥55,000																										
合計	¥1,072,200																										
デッキ	¥657,600																										
デッキフェンス	¥455,200																										
ステップ2段	¥55,000																										
合計	¥1,167,800																										
デッキ	¥733,900																										
デッキフェンス	¥507,900																										
ステップ2段	¥55,000																										
合計	¥1,296,800																										

構造図 主な組立取付部品

基本デッキ

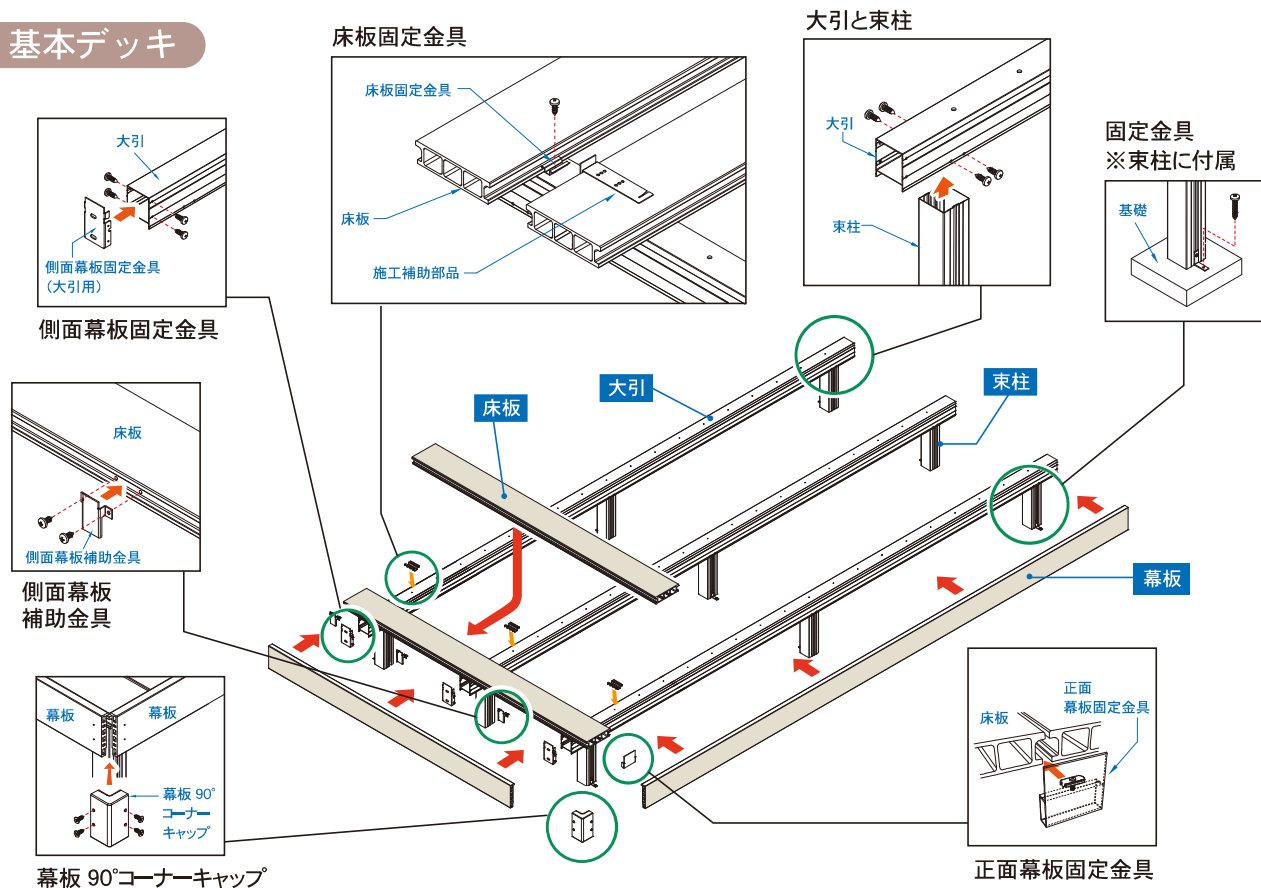

H1800 高尺フェンス

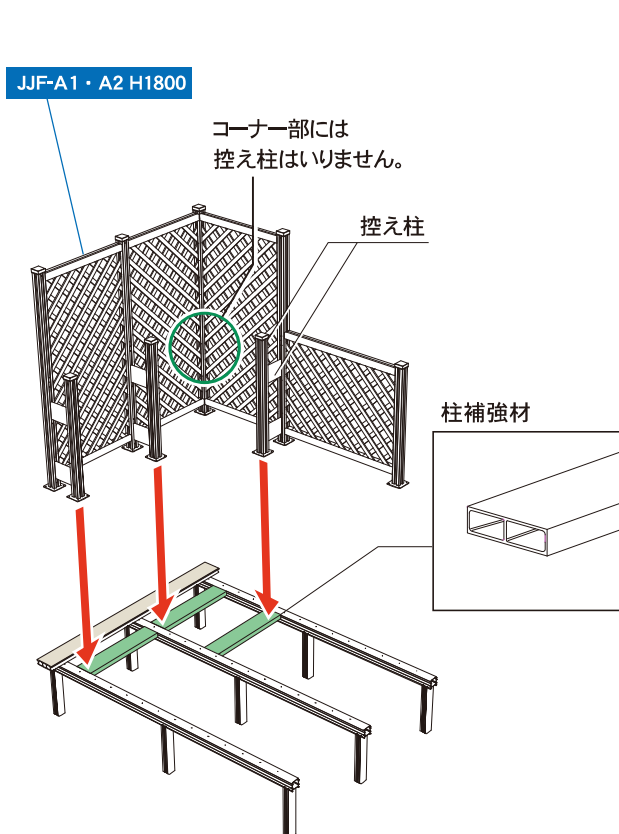

ロング束柱H1500

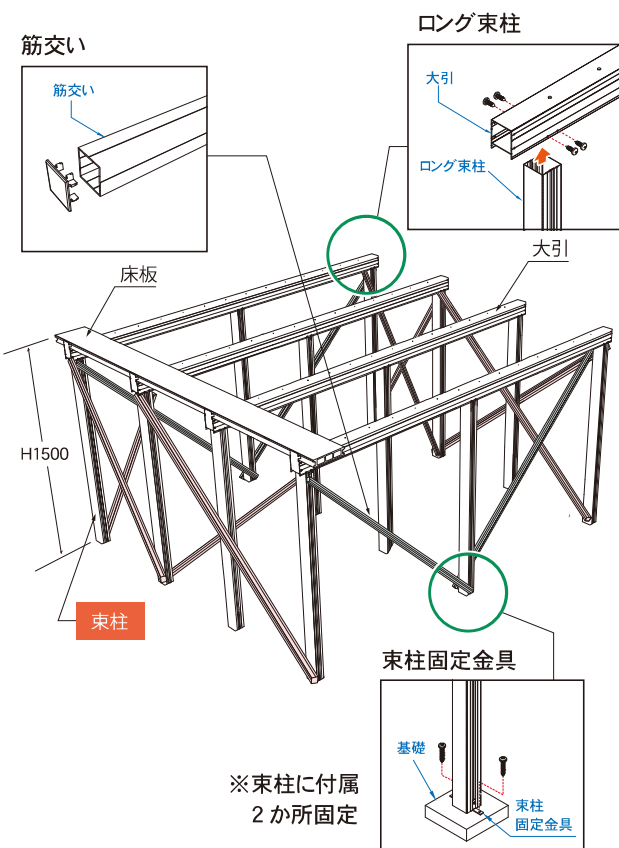

笠木端部キャップ

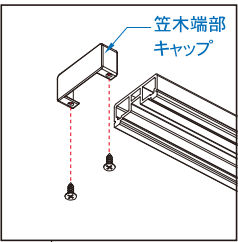

笠木 90°コーナーキャップ

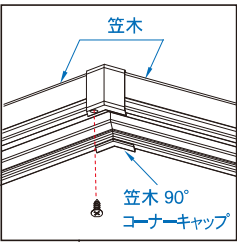

笠木連結キャップ

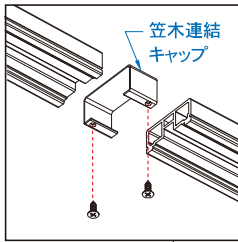

フェンス取付アングル

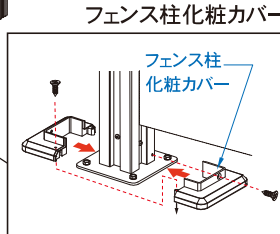
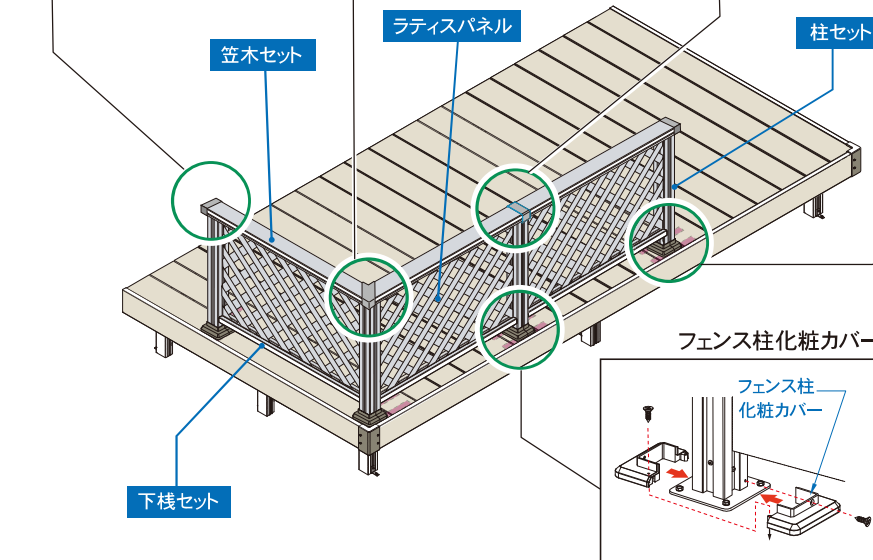
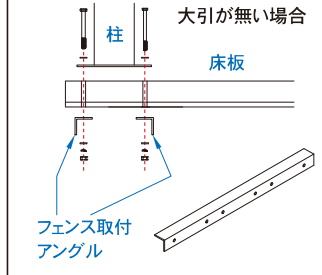
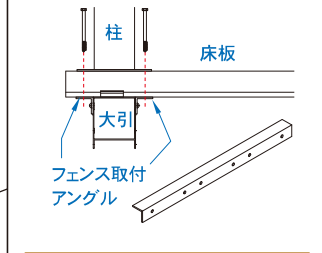
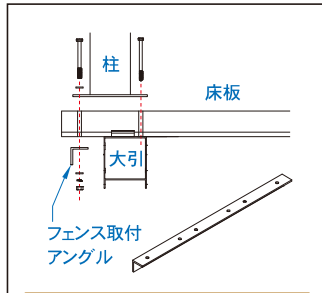

フリーステップ

フレームA(束柱接続)

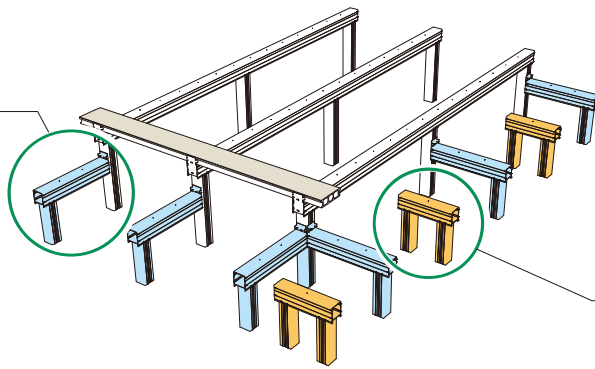
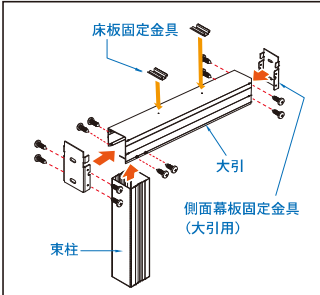

フレームB(独立)

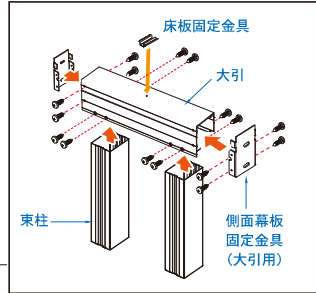

多段幕板

幕板 90°コーナーキャップ

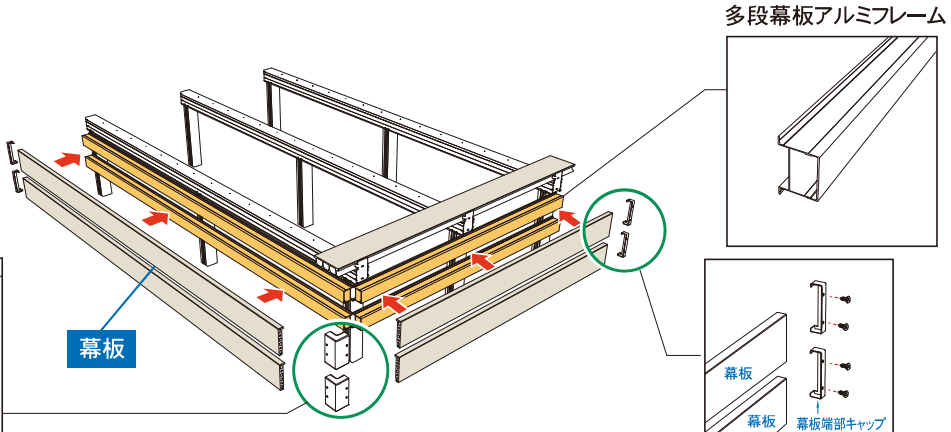
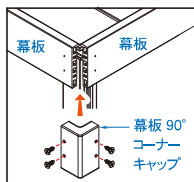

多段幕板アルミフレーム

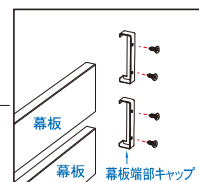
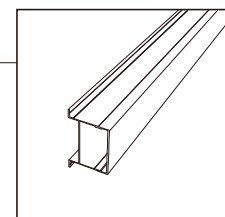

幕板端部キャップ

納り図面

■基本納り図

正面納り図

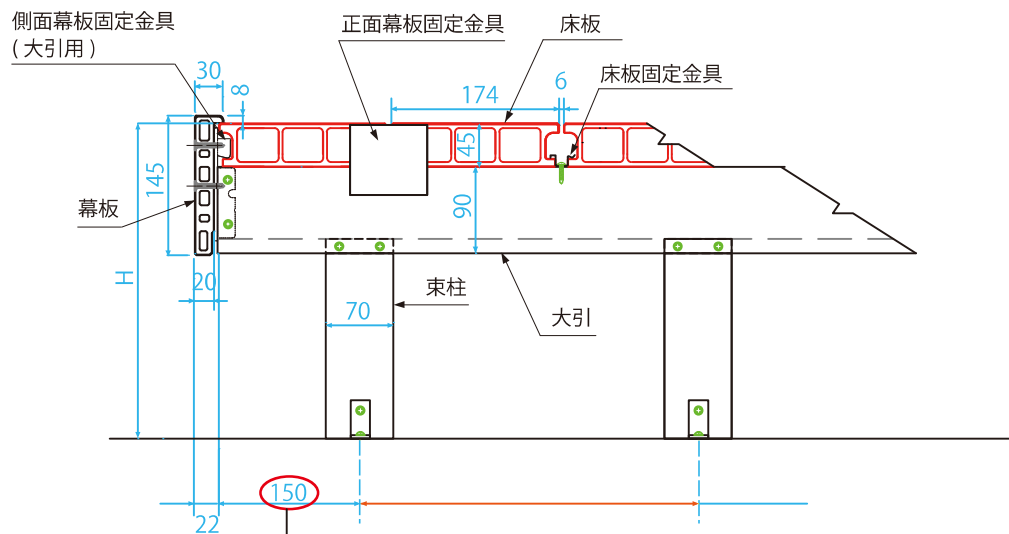

※多段幕板設置の場合は必ず 90mm にしてください。

側面納り図

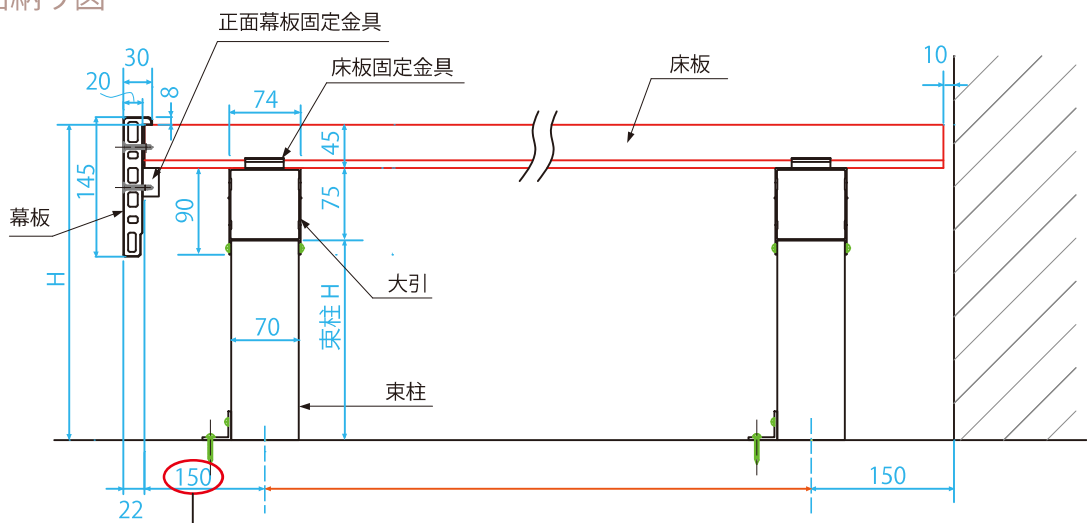

※多段幕板設置の場合は必ず 90mm にしてください。

■ロング束柱納り図

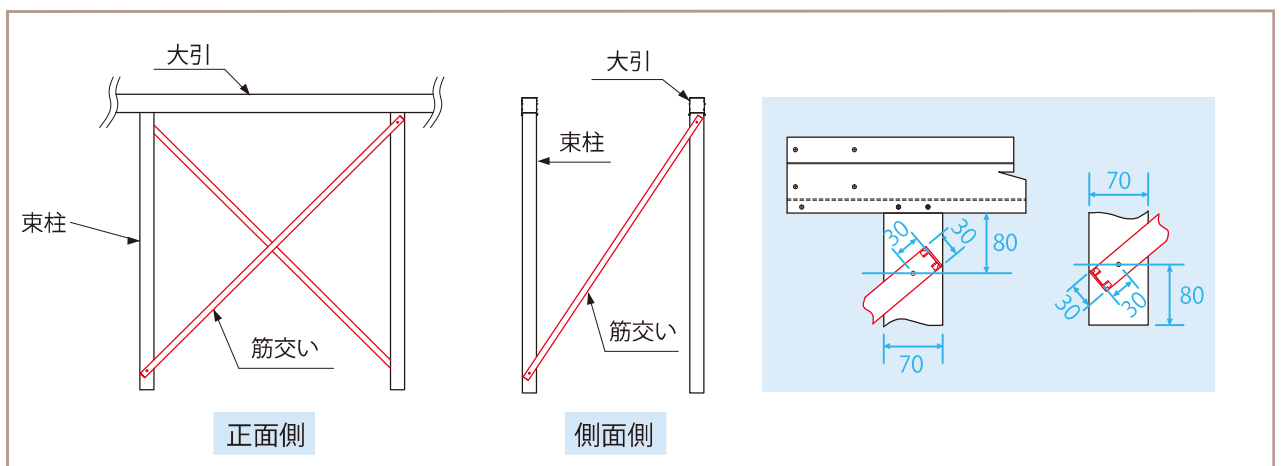

■ フリーステップ納り図

正面納り図

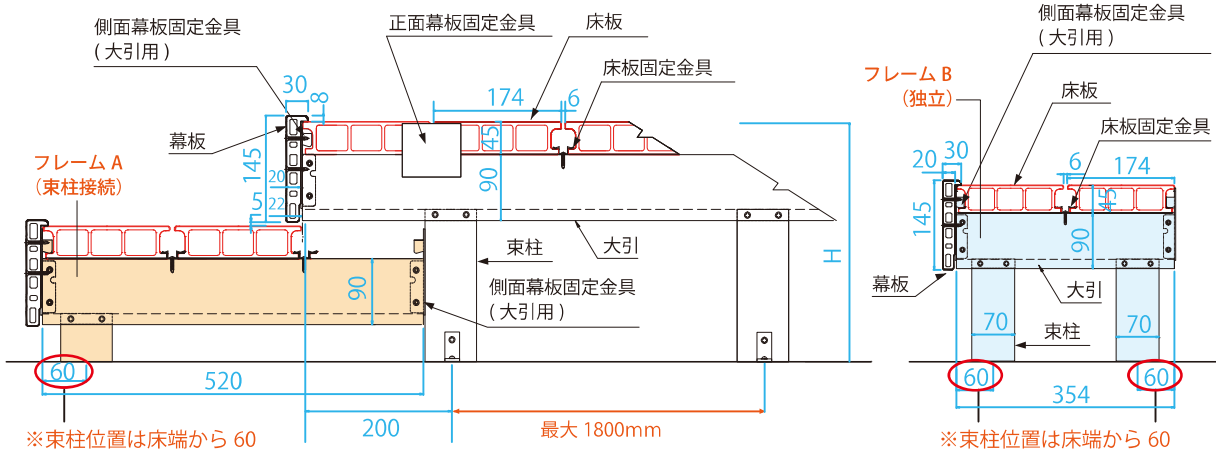

側面納り図

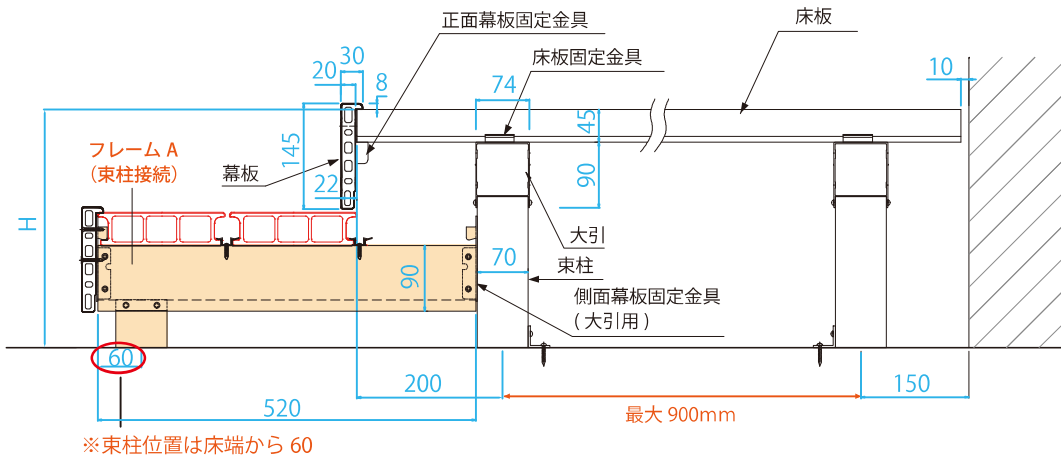

■ 多段幕板納り図

- ※束柱・大引の位置が指定されますのでご注意ください。
- ※束柱は床端から標準 150mmを **90mm**に固定。現場移動となります。
- ※多段幕板の目地が 10mm以上必要になります。
- 注意) フリーコーナーキャップ使用の場合は目地 20mm

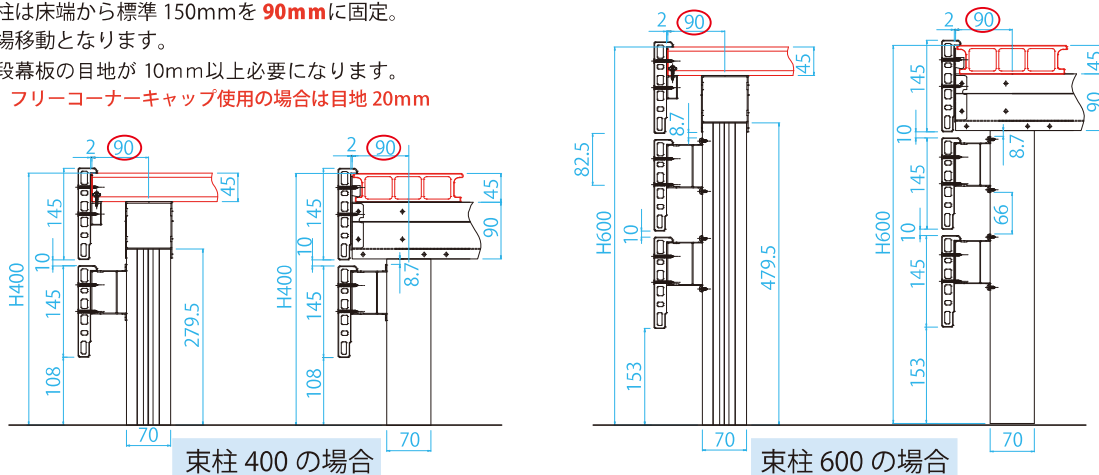

主要部材断面寸法図

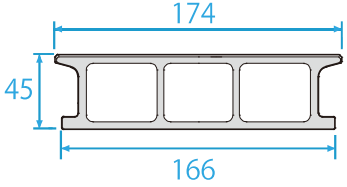
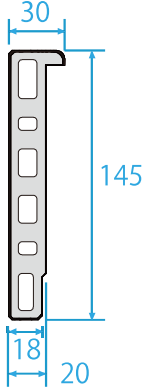
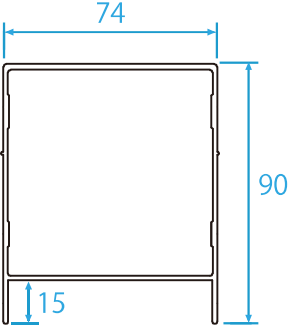
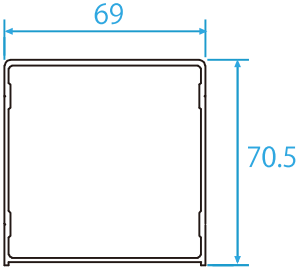
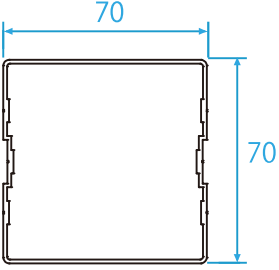
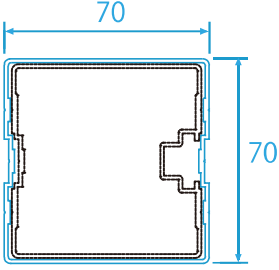
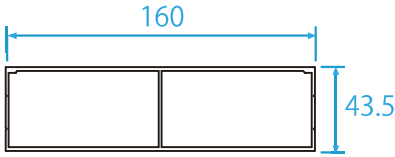
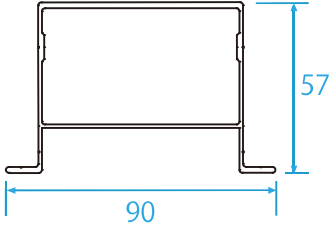
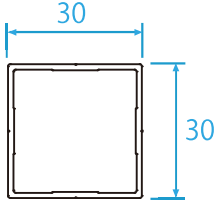
床板	幕板	大引
		
大引スリーブ材	束柱	調整束柱
		
補強材	多段幕板フレーム	筋交い
		

基本寸法表

注意: 多段幕板取付の場合は本表と相違します。4尺、7尺、10尺は大引の追加が必要となります。

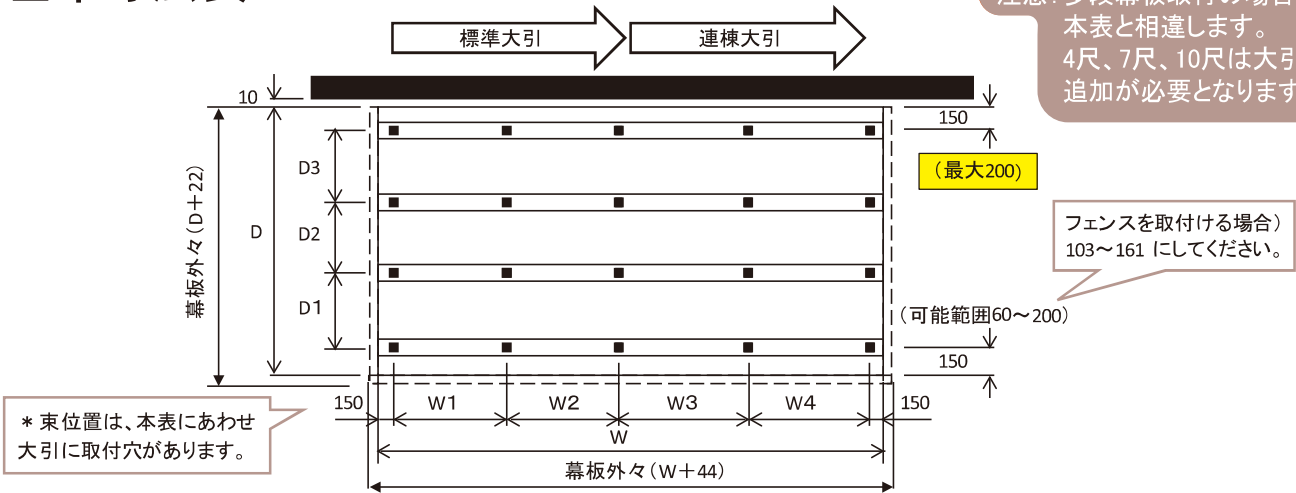

	床板外々 =大引長 W	幕板外々 (キャップ厚含まず) W+44	東柱位置						大引・幕板の組合せ ●東柱数、幕板固定箇所数最少の組合せ *幕板はカットして寸法調整します。
			標準大引側⇔連棟用大引側						
			W1	W2	W3	W4	W5	W6	
1.5間	2694	2738	1197	1197					大引: 1.5間 幕板: 2782
2.0間	3594	3638	1647	1647					大引: 2.0間 幕板: 1882×2
2.5間	4494	4538	1197	1347	1650				大引: 1.5間+1.0間(連棟) 幕板: 2782+1882
3.0間	5394	5438	1647	1797	1650				大引: 2.0間+1.0間(連棟) 幕板: 2782×2
3.5間	6294	6338	1647	1797	1275	1275			大引: 2.0間+1.5間(連棟) 幕板: 2782+1882×2
4.0間	7194	7238	1647	1797	1725	1725			大引: 2.0間+2.0間(連棟) 幕板: 2782×2+1882
4.5間	8094	8138	1647	1797	1275	1425	1650		大引: 2.0間+1.5間(連棟)+1.0間(連棟) 幕板: 2782×3
5.0間	8994	9038	1647	1797	1275	1425	1275	1275	大引: 2.0間+1.5間(連棟)×2 幕板: 2782×2+1882×2

	床板出幅 D	幕板外出幅 (キャップ厚含まず) D+22	大引位置						床板・幕板の組合せ *床板連棟は千鳥張り *幕板はカットして寸法調整します。
			外側⇔躯体側						
			D1	D2	D3	D4	D5	D6	
3尺	900	922	598						床板: 900 幕板: 1882用/2 *切断
4尺	1198	1220	898						床板: 2400用/2 *切断 幕板: 2482用/2 *切断
5尺	1498	1520	599	599					床板: 3000用/2 *切断 幕板: 3082用/2 *切断
6尺	1800	1822	750	750					床板: 1800 幕板: 1882
7尺	2100	2122	900	900					床板: 2100 幕板: 2182
8尺	2400	2422	700	700	700				床板: 2400 幕板: 2482
9尺	2700	2722	800	800	800				床板: 2700 幕板: 2782
10尺	3000	3022	900	900	900				床板: 3000 幕板: 3082
12尺	3600	3622	750	900	900	750			床板: 900+2700 幕板: 1882+1882
15尺	4500	4522	825	825	900	825	825		床板: 1800+2700 幕板: 1882+2782

【W設定】
 ●上記表に順じ、大引に東取付穴及び床板固定穴があいてます。
 ●東移動する場合
 東ピッチ ≤ 1800mm

【D設定】
 ●床前端~大引⇔標準150mm
 フェンス取付けの場合) 103mm~161mm
 フェンス無しの場合) 60mm~200mm
 ●大引ピッチ最大900mm
 ●床板連結の場合は必ず千鳥張り。
 ●4尺、5尺は、半分に切断使用。切りしろ分短くなります。

【幕板連棟】
 ●出幅方向は、大引センターで連棟。
 ●正面は、幕板固定金具センターで連棟。
 金具は床板センターに取付。
 * その分、幕板長め設定されてます。

基本位置伏図

	1.5 間	2.0 間	2.5 間	3.0 間	3.5 間
3 尺					
4 尺					
5 尺					
6 尺					
7 尺					
8 尺					
9 尺					
10 尺					
12 尺					
15 尺					

(単位 : mm)

	4.0 間	4.5 間	5.0 間
	<p>150 1647 1797 1725 1725 150 大引:7194 7238</p>	<p>150 1647 1797 1275 1425 1650 150 大引:8094 8138</p>	<p>150 1647 1797 1275 1425 1275 1275 150 大引:8994 9038</p>

れい樹
エクセレント・標準
部材一覧

部材一覧

エクセレント 標準

色表示…人工木⇒TK：チーク WN：ウォルナット DB:ダークブラウン MC:モカ

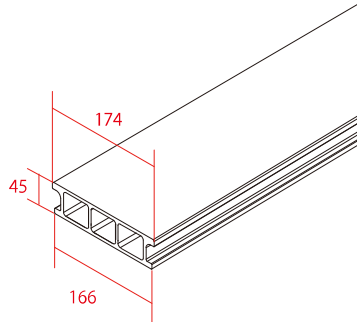
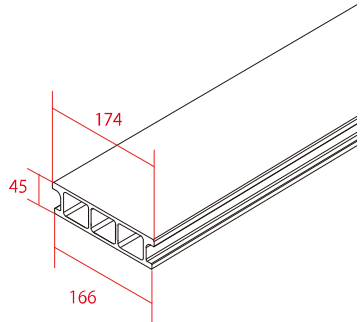
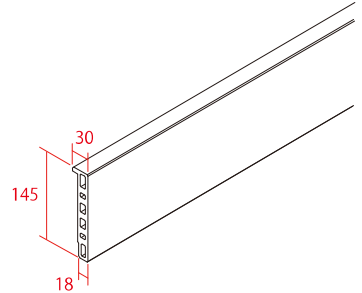
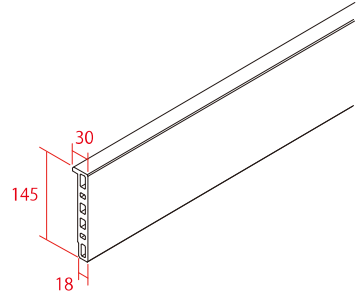





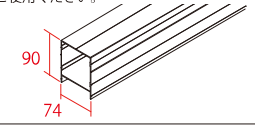
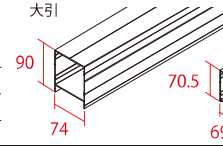
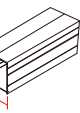
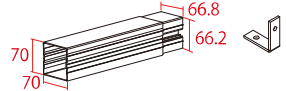
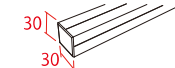

呼称		入数	カラー	JAN	品番	価格	部材構成
床板 エクセレント	900	2	チーク(TK)	4524804136889	FAF10	¥8,600	
			ウォルナット(WN)	4524804136896	FAF11		
	1800	3	チーク(TK)	4524804136902	FAF12	¥12,900	
			ウォルナット(WN)	4524804136919	FAF13		
	2100	2	チーク(TK)	4524804136926	FAF14	¥16,200	
			ウォルナット(WN)	4524804136933	FAF15		
	2400	3	チーク(TK)	4524804136940	FAF16	¥24,300	
			ウォルナット(WN)	4524804136957	FAF17		
	2700	2	チーク(TK)	4524804136964	FAF18	¥20,700	
			ウォルナット(WN)	4524804136971	FAF19		
	3000	3	チーク(TK)	4524804136988	FAF20	¥31,200	
			ウォルナット(WN)	4524804136995	FAF21		
	2400	2	チーク(TK)	4524804137008	FAF22	¥22,000	
			ウォルナット(WN)	4524804137015	FAF23		
	2700	3	チーク(TK)	4524804137022	FAF24	¥33,000	
			ウォルナット(WN)	4524804137039	FAF25		
	3000	1	チーク(TK)	4524804137046	FAF26	¥12,000	
			ウォルナット(WN)	4524804137053	FAF27		
	2400	2	チーク(TK)	4524804137060	FAF28	¥23,800	
			ウォルナット(WN)	4524804137077	FAF29		
3000	1	チーク(TK)	4524804137084	FAF30	¥14,600		
		ウォルナット(WN)	4524804137091	FAF31			
2400	2	チーク(TK)	4524804137107	FAF32	¥27,400		
		ウォルナット(WN)	4524804137114	FAF33			
床板 標準	900	2	モカ(MC)	4524804111794	FAA79	¥7,600	
			ダークブラウン(DB)	4524804111800	FAA80		
	1800	3	モカ(MC)	4524804111817	FAA81	¥11,400	
			ダークブラウン(DB)	4524804111824	FAA82		
	2100	2	モカ(MC)	4524804111916	FAA10	¥14,600	
			ダークブラウン(DB)	4524804111923	FAA11		
	2400	3	モカ(MC)	4524804111930	FAA12	¥21,900	
			ダークブラウン(DB)	4524804111947	FAA13		
	2700	2	モカ(MC)	4524804111954	FAA14	¥18,800	
			ダークブラウン(DB)	4524804111961	FAA15		
	3000	3	モカ(MC)	4524804111978	FAA16	¥28,200	
			ダークブラウン(DB)	4524804111985	FAA17		
	2400	2	モカ(MC)	4524804111992	FAA18	¥19,800	
			ダークブラウン(DB)	4524804112005	FAA19		
	2700	3	モカ(MC)	4524804112012	FAA20	¥29,700	
			ダークブラウン(DB)	4524804112029	FAA21		
	3000	1	モカ(MC)	4524804112036	FAA22	¥10,700	
			ダークブラウン(DB)	4524804112043	FAA23		
	2400	2	モカ(MC)	4524804112050	FAA24	¥21,400	
			ダークブラウン(DB)	4524804112067	FAA25		
3000	1	モカ(MC)	4524804112074	FAA26	¥12,800		
		ダークブラウン(DB)	4524804112081	FAA27			
2400	2	モカ(MC)	4524804112098	FAA28	¥24,800		
		ダークブラウン(DB)	4524804112104	FAA29			
幕板 エクセレント	1882	1	チーク(TK)	4524804137121	FAF34	¥8,700	
	2182	1	ウォルナット(WN)	4524804137138	FAF35	¥8,900	
	2482	1	チーク(TK)	4524804137145	FAF36	¥9,100	
	2782	1	ウォルナット(WN)	4524804137152	FAF37	¥9,200	
	3082	1	チーク(TK)	4524804137169	FAF38	¥9,500	
	3082	1	ウォルナット(WN)	4524804137176	FAF39	¥9,500	
幕板 標準	1882	1	モカ(MC)	4524804112173	FAA30	¥7,800	
	2182	1	ダークブラウン(DB)	4524804112180	FAA31	¥7,900	
	2482	1	モカ(MC)	4524804112197	FAA32	¥8,200	
	2782	1	ダークブラウン(DB)	4524804112203	FAA33	¥8,300	
	3082	1	モカ(MC)	4524804112210	FAA34	¥8,600	
	3082	1	ダークブラウン(DB)	4524804112227	FAA35	¥8,600	

部材一覧

エクセレント

標準

色表示…アルミ材及び部品⇒LB：ライトブラウン AB：アッシュブラウン

呼称		入数	カラー	JAN	品番	価格	部材構成	
大引	標準1.0間 (L1794)	1	アッシュブラウン(AB)	4524804112272	FAA88	¥11,000	※標準1.0間(1本入)は異形納まりや、ローステップ等製作時にご使用ください。 	
	標準1.5間 (L2694)	2		4524804112296	FAA42	¥28,500		
		3		4524804112302	FAA43	¥42,500		
	標準2.0間 (L3594)	2		4524804112319	FAA44	¥37,500		
		3		4524804112326	FAA45	¥56,000		
	連棟1.0間 (L1800)	2		4524804112333	FAA46	¥22,000		大引  大引スリーブ  ねじ入
		3		4524804112340	FAA47	¥33,000		
	連棟1.5間 (L2700)	2		4524804112357	FAA48	¥31,000		
		3		4524804112364	FAA49	¥46,300		
	連棟2.0間 (L3600)	2		4524804112371	FAA50	¥40,000		
		3		4524804112388	FAA51	¥59,500		
	束柱	H400		3	4524804112395	FAA52		
4			4524804112401	FAA53	¥8,400			
H600		3	4524804112418	FAA54	¥8,400			
		4	4524804112425	FAA55	¥11,200			
ロング束柱	H1500	3	4524804128143	FAA89	¥25,500	ねじ入		
		4	4524804128150	FAA90	¥34,000			
調整束柱		3	4524804112432	FAA56	¥10,500	 ねじ入		
		4	4524804112449	FAA57	¥14,000			
筋交い (L2230) ※束柱H1500に使用		4	4524804128167	FAA91	¥22,000	 ねじ入		
		6	4524804128174	FAA92	¥33,000			
床板固定金具		5	4524804112456	FAA58	¥950	 ねじ入		
		30	4524804112463	FAA59	¥5,700			
		40	4524804112470	FAA60	¥7,600			
施工補助部品		1	-	4524804112487	FAA61	¥2,100	施工補助治具  補修用サンドペーパー ドリル(電動ドライバー用) 取付説明書・取扱説明書	
側面幕板固定金具 (大引用)		4	4524804112494	FAA62	¥3,900	 ねじ入		
		6	4524804112500	FAA63	¥5,800			
側面幕板補助金具		3	4524804112517	FAA64	¥1,700	 ねじ入		
		4	4524804112524	FAA65	¥2,200			
正面幕板固定金具		3	4524804128181	FAA93	¥1,700	 ねじ入		
		4	4524804128198	FAA94	¥2,100			
幕板90° コーナーキャップ	1	ライトブラウン(LB) デッキ本体色 MC・TK 用	4524804142156	FAB70	¥600			
		アッシュブラウン(AB) デッキ本体色 DB・WN 用	4524804112562	FAA68			ねじ入	
幕板連結キャップ	1	ライトブラウン(LB) デッキ本体色 MC・TK 用	4524804142170	FAB72	¥600			
		アッシュブラウン(AB) デッキ本体色 DB・WN 用	4524804112609	FAA70			ねじ入	

デッキ基本部材

部材一覧

エクセレント 標準

色表示…人工木⇒TK：チーク WN：ウォルナット DB：ダークブラウン MC：モカ BK：ブラック
アルミ型材及び部品⇒LB：ライトブラウン AB：アッシュブラウン

呼 称		入 数	カラー	JAN	品 番	価 格	部材構成
オプション部材	幕板フリーコーナーキャップ	1	ライトブラウン(LB)	4524804142187	FAB73	¥1,000	※90°入隅及び90°以外のコーナーに使用  ねじ入
			アッシュブラウン(AB)	4524804112586	FAA69		
	幕板端部キャップ	1	ライトブラウン(LB)	4524804142163	FAB71	¥700	 ねじ入
			アッシュブラウン(AB)	4524804128204	FAA95		
	束柱固定金具追加セット	8	-	4524804112166	FAA99	¥4,400	 ねじ入
	大引スリーブ追加セット	1	アッシュブラウン(AB)	4524804128327	FAB48	¥2,800	 ねじ入
	躯体取付アングル (L1800)	1	アッシュブラウン(AB)	4524804112616	FAA71	¥5,900	※躯体と大引の距離が200mm以上の際に躯体に取付  ねじ入
	補強材 (L1800)	1	アッシュブラウン(AB)	4524804112623	FAA72	¥19,300	※デッキの隅切りやテラスの取付けの際、根太として追加。束柱も追加が必要。  ねじ入
	多段幕板取付フレーム (L2200)	2	アッシュブラウン(AB)	4524804128211	FAA96	¥23,000	 ねじ入
	床板幅詰め用スペーサー (L1100)	2	ブラック(BK)	4524804112111	FAA83	¥4,100	※大引部連続床板幅詰可能寸法87~103、133~151  ねじ入
	床板直止め用ねじ	10	ブラック(BR)	4524804112128	FAA84	¥600	φ4.2×55サラタッピングねじ
	床板キャップ	6	ライトブラウン(LB)	4524804142194	FAB74	¥2,200	
			アッシュブラウン(AB)	4524804112135	FAA85		
	点検口 エクセレント	1	チーク(TK)	4524804137220	FAF44	¥53,000	 受けアングル・連結アングル 床板キャップ・床板固定金具・ねじ入
ウォルナット(WN)			4524804137237	FAF45			
点検口 標準	1	モカ(MC)	4524804112630	FAA73	¥49,000	 受けアングル・連結アングル 床板キャップ・床板固定金具・ねじ入	
		ダークブラウン(DB)	4524804112647	FAA74			
ステップ エクセレント	H400 (1段)	チーク(TK)	4524804150380	FAF50	¥41,000	 ねじ入	
		ウォルナット(WN)	4524804150397	FAF51			
	H600 (2段)	チーク(TK)	4524804150403	FAF52	¥59,400		
		ウォルナット(WN)	4524804150410	FAF53			
ステップ 標準	H400 (1段)	モカ(MC)	4524804150342	FAB79	¥38,000		
		ダークブラウン(DB)	4524804150359	FAB80			
	H600 (2段)	モカ(MC)	4524804150366	FAB81	¥55,000		
		ダークブラウン(DB)	4524804150373	FAB82			
側面幕板補助金具	3	アッシュブラウン(AB)	4524804112517	FAA64	¥1,700	※ステップを取付ける箇所により、側面幕板補助金具または正面幕板固定金具を選びます。	
正面幕板固定金具	3	アッシュブラウン(AB)	4524804128181	FAA93	¥1,700		
フリー ステップ (H400)	フレームA (束柱接続)	1	アッシュブラウン(AB)	4524804128228	FAA97	¥11,000	 ※幕板固定、床板固定金具など全ての金具・ねじは同梱。幕板キャップ類は拾い出し必要。
	フレームB (独立)	1	アッシュブラウン(AB)	4524804128235	FAA98	¥11,500	

れい樹 エクセレント・標準 規格表

エクセレント・・・・・・・・・・P49～
標 準・・・・・・・・・・P57～

エクセレント 規格表

間口1.5間

色表示…人工木⇒TK:チーク WN:ウォルナット
アルミ形材及び部品⇒LB:ライトブラウン AB:アッシュブラウン

商品	入数	色	JAN	品番	出幅 価格	3尺	4尺	5尺	6尺	7尺	8尺	9尺	10尺	12尺	15尺	
床板	900	2	TK 4524804136889 WN 4524804136896	FAF10 FAF11	¥8,600											
		3	TK 4524804136902 WN 4524804136919	FAF12 FAF13	¥12,900	5										
		2	TK 4524804136926 WN 4524804136933	FAF14 FAF15	¥16,200											
	1800	3	TK 4524804136940 WN 4524804136957	FAF16 FAF17	¥24,300			1	5						5	
		2	TK 4524804136964 WN 4524804136971	FAF18 FAF19	¥20,700											
	2100	3	TK 4524804136988 WN 4524804136995	FAF20 FAF21	¥31,200					5						
		2	TK 4524804137008 WN 4524804137015	FAF22 FAF23	¥22,000		1									
	2400	3	TK 4524804137022 WN 4524804137039	FAF24 FAF25	¥33,000		2				5					
		1	TK 4524804137046 WN 4524804137053	FAF26 FAF27	¥12,000							1				1
	2700	2	TK 4524804137060 WN 4524804137077	FAF28 FAF29	¥23,800							7		10		7
		1	TK 4524804137084 WN 4524804137091	FAF30 FAF31	¥14,600									1		
	3000	2	TK 4524804137107 WN 4524804137114	FAF32 FAF33	¥27,400				3					7		
		1	TK 4524804137121 WN 4524804137138	FAF34 FAF35	¥8,700	1				2					4	2
	幕板	1	TK 4524804137145 WN 4524804137152	FAF36 FAF37	¥8,900						2					
1		TK 4524804137169 WN 4524804137176	FAF38 FAF39	¥9,100		1					2					
1		TK 4524804137183 WN 4524804137190	FAF40 FAF41	¥9,200	1	1	1	1	1	1	3	1	1	1	3	
1		TK 4524804137206 WN 4524804137213	FAF42 FAF43	¥9,500				1					2			
1		TK 4524804137213 WN 4524804137213	FAF43	¥9,500												
大引	標準 1.0間	1	AB 4524804112272	FAA88	¥11,000	フリープラン時やローステップ現場制作時の役物としてご使用ください。										
	標準 1.5間	2	AB 4524804112296	FAA42	¥28,500	1	1									
		3	AB 4524804112302	FAA43	¥42,500				1	1	2	2	2	1		
	標準 2.0間	2	AB 4524804112319	FAA44	¥37,500			1						1	2	
		3	AB 4524804112326	FAA45	¥56,000											
	連棟 1.0間	2	AB 4524804112333	FAA46	¥22,000											
		3	AB 4524804112340	FAA47	¥33,000											
	連棟 1.5間	2	AB 4524804112357	FAA48	¥31,000											
	3	AB 4524804112364	FAA49	¥46,300												
	2	AB 4524804112371	FAA50	¥40,000												
	3	AB 4524804112388	FAA51	¥59,500												
選択部材	H400	3	AB 4524804112395	FAA52	¥6,300	2	2	3	3	3				1	2	
		4	AB 4524804112401	FAA53	¥8,400						3	3	3	3	3	
	H600	3	AB 4524804112418	FAA54	¥8,400	2	2	3	3	3				1	2	
		4	AB 4524804112425	FAA55	¥11,200						3	3	3	3	3	
	調整束柱	3	AB 4524804112432	FAA56	¥10,500	2	2	3	3	3				1	2	
		4	AB 4524804112449	FAA57	¥14,000						3	3	3	3	3	
ロング束柱	H1500	3	AB 4524804128143	FAA89	¥25,500	2	2	3	3	3				1	2	
		4	AB 4524804128150	FAA90	¥34,000						3	3	3	3	3	
	筋交い	4	AB 4524804128167	FAA91	¥22,000	2	2				2	2	2	1		
		6	AB 4524804128174	FAA92	¥33,000			2	2	2	1	1	1	2	3	
床板固定金具	5	AB 4524804112456	FAA58	¥950				1	1	1				1		
	30	AB 4524804112463	FAA59	¥5,700	1	1				2	2	2	2	2		
	40	AB 4524804112470	FAA60	¥7,600				1	1	1				2	1	
施工補助部品		AB 4524804112487	FAA61	¥2,100	1	1	1	1	1	1	1	1	1	1		
側面幕板固定金具 (大引用)	4	AB 4524804112494	FAA62	¥3,900	1	1				2	2	2	2	1		
	6	AB 4524804112500	FAA63	¥5,800			1	1	1					1	2	
側面幕板補助金具	3	AB 4524804112517	FAA64	¥1,700	1	1				2	2	2	2	2		
	4	AB 4524804112524	FAA65	¥2,200			1	1	1					2	1	
正面幕板固定金具	3	AB 4524804128181	FAA93	¥1,700	2	2	2	2	2	2	2	2	2	2		
	4	AB 4524804128198	FAA94	¥2,200												
幕板90°コーナーキャップ	1	LB 4524804142156	FAB70	¥600	2	2	2	2	2	2	2	2	2	2		
		AB 4524804112562	FAA68	¥600												
幕板連結キャップ	1	LB 4524804142170	FAB72	¥600										2	2	
		AB 4524804112609	FAA70	¥600												
セット価格	梱包数		ロング束柱以外			18	16	19	21	21	24	27	27	35	40	
			ロング束柱			20	18	21	23	23	27	30	30	38	43	
			束柱H400使用			¥141,500	¥165,400	¥209,850	¥232,750	¥267,650	¥303,900	¥317,700	¥346,100	¥422,650	¥512,000	
			束柱H600使用			¥145,700	¥169,600	¥216,150	¥239,050	¥273,950	¥312,300	¥326,100	¥354,500	¥433,150	¥524,600	
		調整束柱使用			¥149,900	¥173,800	¥222,450	¥245,350	¥280,250	¥320,700	¥334,500	¥362,900	¥443,650	¥537,200		
		ロング束柱使用			¥223,900	¥247,800	¥333,450	¥356,350	¥391,250	¥457,700	¥471,500	¥499,900	¥606,650	¥726,200		

エクセレント

規格表

間口2.0間

色表示…人工木⇒TK:チーク WN:ウォルナット
アルミ材及び部品⇒LB:ライトブラウン AB:アッシュブラウン

商品	入数	色	JAN	品番	出幅 価格	3尺	4尺	5尺	6尺	7尺	8尺	9尺	10尺	12尺	15尺	
床板	900	2	TK 4524804136889	FAF10	¥8,600	1								1		
		WN 4524804136896	FAF11													
	3	TK 4524804136902	FAF12	¥12,900	6											
		WN 4524804136919	FAF13													
	1800	2	TK 4524804136926	FAF14	¥16,200				1						1	
		WN 4524804136933	FAF15													
	3	TK 4524804136940	FAF16	¥24,300	6				6						6	
		WN 4524804136957	FAF17													
	2100	2	TK 4524804136964	FAF18	¥20,700						1					
		WN 4524804136971	FAF19													
	3	TK 4524804136988	FAF20	¥31,200	6					6						
		WN 4524804136995	FAF21													
	2400	2	TK 4524804137008	FAF22	¥22,000		2					1				
		WN 4524804137015	FAF23													
3	TK 4524804137022	FAF24	¥33,000	6							6					
	WN 4524804137039	FAF25														
2700	1	TK 4524804137046	FAF26	¥12,000												
	WN 4524804137053	FAF27														
2	TK 4524804137060	FAF28	¥23,800	10								10		13	10	
	WN 4524804137077	FAF29														
3000	1	TK 4524804137084	FAF30	¥14,600												
	WN 4524804137091	FAF31														
2	TK 4524804137107	FAF32	¥27,400	5									10			
	WN 4524804137114	FAF33														
幕板	1882	1	TK 4524804137121	FAF34	¥8,700			2	4	2	2	2	2	6	4	
		WN 4524804137138	FAF35													
	2182	1	TK 4524804137145	FAF36	¥8,900					2						
		WN 4524804137152	FAF37													
	2482	1	TK 4524804137169	FAF38	¥9,100						2					
		WN 4524804137176	FAF39													
2782	1	TK 4524804137183	FAF40	¥9,200	2						2				2	
	WN 4524804137190	FAF41														
3082	1	TK 4524804137206	FAF42	¥9,500		2	1						2			
WN 4524804137213	FAF43															
大引	標準 1.0間	1	AB 4524804112272	FAA88	¥11,000	フリープラン時やローステップ現場制作時の役物としてご使用ください。										
	標準 1.5間	2	AB 4524804112296	FAA42	¥28,500											
	3	AB 4524804112302	FAA43	¥42,500												
	標準 2.0間	2	AB 4524804112319	FAA44	¥37,500	1	1				2	2	2	1		
		3	AB 4524804112326	FAA45	¥56,000			1	1	1				1	2	
	連棟 1.0間	2	AB 4524804112333	FAA46	¥22,000											
		3	AB 4524804112340	FAA47	¥33,000											
	連棟 1.5間	2	AB 4524804112357	FAA48	¥31,000											
		3	AB 4524804112364	FAA49	¥46,300											
	連棟 2.0間	2	AB 4524804112371	FAA50	¥40,000											
3		AB 4524804112388	FAA51	¥59,500												
選択部材	東柱 H400	3	AB 4524804112395	FAA52	¥6,300	2	2	3	3	3				1	2	
		4	AB 4524804112401	FAA53	¥8,400						3	3	3	3	3	
	H600	3	AB 4524804112418	FAA54	¥8,400	2	2	3	3	3				1	2	
		4	AB 4524804112425	FAA55	¥11,200						3	3	3	3	3	
	調整東柱	3	AB 4524804112432	FAA56	¥10,500	2	2	3	3	3				1	2	
		4	AB 4524804112449	FAA57	¥14,000						3	3	3	3	3	
	ロング 東柱 筋交い	3	AB 4524804128143	FAA89	¥25,500	2	2	3	3	3					1	2
		4	AB 4524804128150	FAA90	¥34,000						3	3	3	3	3	
		4	AB 4524804128167	FAA91	¥22,000	2	2				2	2	2	2	1	
		6	AB 4524804128174	FAA92	¥33,000			2	2	2	1	1	1	2	3	
床板固定金具	5	AB 4524804112456	FAA58	¥950										1	1	
	30	AB 4524804112463	FAA59	¥5,700			2	2	2					1	3	
	40	AB 4524804112470	FAA60	¥7,600	1	1				2	2	2	2	2	1	
施工補助部品		AB 4524804112487	FAA61	¥2,100	1	1	1	1	1	1	1	1	1	1	1	
側面幕板固定金具 (大引用)	4	AB 4524804112494	FAA62	¥3,900	1	1				2	2	2	2	1		
	6	AB 4524804112500	FAA63	¥5,800			1	1	1					1	2	
側面幕板補助金具	3	AB 4524804112517	FAA64	¥1,700	1	1				2	2	2	2	2		
	4	AB 4524804112524	FAA65	¥2,200			1	1	1					2	1	
正面幕板固定金具	3	AB 4524804128181	FAA93	¥1,700	1	1	1	1	1	1	1	1	1	1	1	
	4	AB 4524804128198	FAA94	¥2,200	1	1	1	1	1	1	1	1	1	1	1	
幕板90° コーナーキャップ	1	LB 4524804142156	FAB70	¥600	2	2	2	2	2	2	2	2	2	2	2	
	AB 4524804112562	FAA68														
幕板連結キャップ	1	LB 4524804142170	FAB72	¥600	1	1	1	1	1	1	1	1	1	3	3	
	AB 4524804112609	FAA70														
梱包数					ロング東柱以外	21	18	22	25	25	28	31	31	42	48	
					ロング東柱	23	20	24	27	27	31	34	34	45	51	
セット価格					東柱H400使用	¥175,500	¥200,100	¥266,000	¥298,900	¥345,200	¥390,000	¥408,200	¥444,800	¥540,150	¥654,850	
					東柱H600使用	¥179,700	¥204,300	¥272,300	¥305,200	¥351,500	¥398,400	¥416,600	¥453,200	¥550,650	¥667,450	
					調整東柱使用	¥183,900	¥208,500	¥278,600	¥311,500	¥357,800	¥406,800	¥425,000	¥461,600	¥561,150	¥680,050	
					ロング東柱使用	¥257,900	¥282,500	¥389,600	¥422,500	¥468,800	¥543,800	¥562,000	¥598,600	¥724,150	¥869,050	

間口2.5間

色表示…人工木⇒TK:チーク WN:ウォルナット
アルミ型材及び部品⇒LB:ライトブラウン AB:アッシュブラウン

商品	入数	色	JAN	品番	出幅 価格	3尺	4尺	5尺	6尺	7尺	8尺	9尺	10尺	12尺	15尺	
床板	900	2	TK 4524804136889	FAF10	¥8,600	2										
		WN 4524804136896	FAF11													
		3	TK 4524804136902	FAF12	¥12,900		7									
	WN 4524804136919	FAF13														
	1800	2	TK 4524804136926	FAF14	¥16,200						2				1	2
		WN 4524804136933	FAF15													
		3	TK 4524804136940	FAF16	¥24,300					1	7					7
	WN 4524804136957	FAF17														
	2100	2	TK 4524804136964	FAF18	¥20,700							2				
		WN 4524804136971	FAF19													
		3	TK 4524804136988	FAF20	¥31,200							7				
	WN 4524804136995	FAF21														
	2400	2	TK 4524804137008	FAF22	¥22,000				2				2			
		WN 4524804137015	FAF23													
		3	TK 4524804137022	FAF24	¥33,000					3				7		
	WN 4524804137039	FAF25														
	2700	1	TK 4524804137046	FAF26	¥12,000									1		1
		WN 4524804137053	FAF27													
2		TK 4524804137060	FAF28	¥23,800								12		16	12	
WN 4524804137077	FAF29															
3000	1	TK 4524804137084	FAF30	¥14,600						1				1		
	WN 4524804137091	FAF31														
	2	TK 4524804137107	FAF32	¥27,400					5				12			
WN 4524804137114	FAF33															
幕板	1882	1	TK 4524804137121	FAF34		¥8,700	2	1	1	3	1	1	1	1	5	3
		WN 4524804137138	FAF35													
	2182	1	TK 4524804137145	FAF36	¥8,900					2						
		WN 4524804137152	FAF37													
	2482	1	TK 4524804137169	FAF38	¥9,100		1				2					
		WN 4524804137176	FAF39													
2782	1	TK 4524804137183	FAF40	¥9,200	1	1	1	1	1	1	1	3	1	1	3	
	WN 4524804137190	FAF41														
3082	1	TK 4524804137206	FAF42	¥9,500				1				2				
WN 4524804137213	FAF43															
大引	標準 1.0間	1	AB 4524804112272	FAA88	¥11,000	フリープラン時やローステップ現場制作時の役物としてご使用ください。										
	標準 1.5間	2	AB 4524804112296	FAA42	¥28,500	1	1				2	2	2	1		
		3	AB 4524804112302	FAA43	¥42,500			1	1	1					1	2
	標準 2.0間	2	AB 4524804112319	FAA44	¥37,500											
		3	AB 4524804112326	FAA45	¥56,000											
	連棟 1.0間	2	AB 4524804112333	FAA46	¥22,000	1	1				2	2	2	1		
		3	AB 4524804112340	FAA47	¥33,000			1	1	1					1	2
	連棟 1.5間	2	AB 4524804112357	FAA48	¥31,000											
		3	AB 4524804112364	FAA49	¥46,300											
	連棟 2.0間	2	AB 4524804112371	FAA50	¥40,000											
	3	AB 4524804112388	FAA51	¥59,500												
選沢部材	束柱 H400	3	AB 4524804112395	FAA52	¥6,300											
		4	AB 4524804112401	FAA53	¥8,400	2	2	3	3	3	4	4	4	5	6	
		3	AB 4524804112418	FAA54	¥8,400											
	調整束柱	3	AB 4524804112425	FAA55	¥11,200	2	2	3	3	3	4	4	4	5	6	
		4	AB 4524804112432	FAA56	¥10,500											
		3	AB 4524804112449	FAA57	¥14,000	2	2	3	3	3	4	4	4	5	6	
	ロング束柱 H1500	3	AB 4524804128143	FAA89	¥25,500											
		4	AB 4524804128150	FAA90	¥34,000	2	2	3	3	3	4	4	4	5	6	
		4	AB 4524804128167	FAA91	¥22,000	1	2	1	1	1	1	1	1	2	1	
		6	AB 4524804128174	FAA92	¥33,000	2	1	2	2	2	2	3	3	2	3	
床板固定金具	5	AB 4524804112456	FAA58	¥950	2	2	1	1	1					1		
	30	AB 4524804112463	FAA59	¥5,700			1	1	1	1	2	2	2	2	3	
	40	AB 4524804112470	FAA60	¥7,600	1	1	1	1	1	1	1	1	1	2	2	
施工補助部品		AB 4524804112487	FAA61	¥2,100	1	1	1	1	1	1	1	1	1	1	1	
側面幕板固定金具 (大引用)	4	AB 4524804112494	FAA62	¥3,900	1	1				2	2	2	1			
	6	AB 4524804112500	FAA63	¥5,800			1	1	1				1	2		
側面幕板補助金具	3	AB 4524804112517	FAA64	¥1,700	1	1				2	2	2		2		
	4	AB 4524804112524	FAA65	¥2,200			1	1	1					2	1	
正面幕板固定金具	3	AB 4524804128181	FAA93	¥1,700	3	3	3	3	3	3	3	3	3	3	3	
	4	AB 4524804128198	FAA94	¥2,200												
幕板90° コーナーキャップ	1	LB 4524804142156	FAB70	¥600	2	2	2	2	2	2	2	2	2	2	2	
	AB 4524804112562	FAA68														
幕板連結キャップ	1	LB 4524804142170	FAB72	¥600	1	1	1	1	1	1	1	1	1	3	3	
	AB 4524804112609	FAA70														
梱包数					ロング束柱以外		28	24	27	30	30	35	39	39	50	57
					ロング束柱		31	27	30	33	33	38	42	42	54	61
セット価格					束柱H400使用		¥225,500	¥261,400	¥335,250	¥369,750	¥427,450	¥484,900	¥507,700	¥554,100	¥669,550	¥814,900
					束柱H600使用		¥231,100	¥267,000	¥343,650	¥378,150	¥435,850	¥496,100	¥518,900	¥565,300	¥683,550	¥831,700
					調整束柱使用		¥236,700	¥272,600	¥352,050	¥386,550	¥444,250	¥507,300	¥530,100	¥576,500	¥697,550	¥848,500
					ロング束柱使用		¥364,700	¥389,600	¥500,050	¥534,550	¥592,250	¥675,300	¥709,100	¥755,500	¥907,550	¥1,089,500

エクセレント

規格表

間口3.0間

色表示…人工木⇒TK:チーク WN:ウォルナット
アルミ型材及び部品⇒LB:ライトブラウン AB:アッシュブラウン

商品	入数	色	JAN	品番	出幅 価格	3尺	4尺	5尺	6尺	7尺	8尺	9尺	10尺	12尺	15尺
床板	900	2	TK 4524804136889	FAF10	¥8,600										
			WN 4524804136896	FAF11											
	3	TK 4524804136902	FAF12	¥12,900	10										
		WN 4524804136919	FAF13												
	1800	2	TK 4524804136926	FAF14	¥16,200										
			WN 4524804136933	FAF15											
	3	TK 4524804136940	FAF16	¥24,300				10							10
		WN 4524804136957	FAF17												
	2100	2	TK 4524804136964	FAF18	¥20,700										
			WN 4524804136971	FAF19											
	3	TK 4524804136988	FAF20	¥31,200						10					
		WN 4524804136995	FAF21												
	2400	2	TK 4524804137008	FAF22	¥22,000										
			WN 4524804137015	FAF23											
	3	TK 4524804137022	FAF24	¥33,000			5				10				
		WN 4524804137039	FAF25												
2700	1	TK 4524804137046	FAF26	¥12,000											
	WN 4524804137053	FAF27													
2	TK 4524804137060	FAF28	¥23,800								15		20	15	
	WN 4524804137077	FAF29													
3000	1	TK 4524804137084	FAF30	¥14,600				1							
	WN 4524804137091	FAF31													
2	TK 4524804137107	FAF32	¥27,400				7					15			
	WN 4524804137114	FAF33													
幕板	1882	1	TK 4524804137121	FAF34	¥8,700	1			2				4	2	
		WN 4524804137138	FAF35												
	2182	1	TK 4524804137145	FAF36	¥8,900					2					
		WN 4524804137152	FAF37												
	2482	1	TK 4524804137169	FAF38	¥9,100		1				2				
		WN 4524804137176	FAF39												
2782	1	TK 4524804137183	FAF40	¥9,200	2	2	2	2	2	2	4	2	2	4	
	WN 4524804137190	FAF41													
3082	1	TK 4524804137206	FAF42	¥9,500			1					2			
WN 4524804137213	FAF43														
大引	標準 1.0間	1	AB 4524804112272	FAA88	¥11,000	フリープラン時やローステップ現場制作時の役物としてご使用ください。									
	標準 1.5間	2	AB 4524804112296	FAA42	¥28,500										
	3	AB 4524804112302	FAA43	¥42,500											
	標準 2.0間	2	AB 4524804112319	FAA44	¥37,500	1	1				2	2	2	1	
		3	AB 4524804112326	FAA45	¥56,000				1	1	1			1	2
	連棟 1.0間	2	AB 4524804112333	FAA46	¥22,000	1	1				2	2	2	1	
		3	AB 4524804112340	FAA47	¥33,000			1	1	1				1	2
	連棟 1.5間	2	AB 4524804112357	FAA48	¥31,000										
		3	AB 4524804112364	FAA49	¥46,300										
	連棟 2.0間	2	AB 4524804112371	FAA50	¥40,000										
3		AB 4524804112388	FAA51	¥59,500											
選択部材	束柱 H400	3	AB 4524804112395	FAA52	¥6,300										
		4	AB 4524804112401	FAA53	¥8,400	2	2	3	3	3	4	4	4	5	6
	H600	3	AB 4524804112418	FAA54	¥8,400										
		4	AB 4524804112425	FAA55	¥11,200	2	2	3	3	3	4	4	4	5	6
	調整束柱	3	AB 4524804112432	FAA56	¥10,500										
		4	AB 4524804112449	FAA57	¥14,000	2	2	3	3	3	4	4	4	5	6
	ロング束柱 筋交い	3	AB 4524804128143	FAA89	¥25,500										
		4	AB 4524804128150	FAA90	¥34,000	2	2	3	3	3	4	4	4	5	6
		4	AB 4524804128167	FAA91	¥22,000			1	1	1				2	1
		6	AB 4524804128174	FAA92	¥33,000	2	2	2	2	2	3	3	3	2	3
床板固定金具	5	AB 4524804112456	FAA58	¥950										1	1
	30	AB 4524804112463	FAA59	¥5,700	2	2	3	3	3				3		
	40	AB 4524804112470	FAA80	¥7,600						3	3	3	2	5	
施工補助部品		AB 4524804112487	FAA81	¥2,100	1	1	1	1	1	1	1	1	1	1	
側面幕板固定金具 (大引用)	4	AB 4524804112494	FAA82	¥3,900	1	1				2	2	2	1		
	6	AB 4524804112500	FAA83	¥5,800			1	1	1				1	2	
側面幕板補助金具	3	AB 4524804112517	FAA84	¥1,700	1	1				2	2	2		2	
	4	AB 4524804112524	FAA85	¥2,200			1	1	1				2	1	
正面幕板固定金具	3	AB 4524804128181	FAA93	¥1,700	1	1	1	1	1	1	1	1	1	1	
	4	AB 4524804128198	FAA94	¥2,200	2	2	2	2	2	2	2	2	2	2	
幕板90° コーナーキャップ	1	LB 4524804142156	FAA70	¥600	2	2	2	2	2	2	2	2	2	2	
	AB 4524804112562	FAA88													
幕板連結キャップ	1	LB 4524804142170	FAA72	¥600	1	1	1	1	1	1	1	1	3	3	
	AB 4524804112609	FAA70													
梱包数					ロング束柱以外	28	23	28	31	31	36	41	41	54	61
					ロング束柱	30	25	31	34	34	39	44	44	58	65
セット価格					束柱H400使用	¥259,400	¥295,800	¥383,600	¥428,100	¥497,500	¥563,200	¥590,400	¥645,000	¥778,250	¥949,950
					束柱H600使用	¥265,000	¥301,400	¥392,000	¥436,500	¥505,900	¥574,400	¥601,600	¥656,200	¥792,250	¥966,750
					調整束柱使用	¥270,600	¥307,000	¥400,400	¥444,900	¥514,300	¥585,600	¥612,800	¥667,400	¥806,250	¥983,550
					ロング束柱使用	¥376,600	¥413,000	¥548,400	¥592,900	¥662,300	¥764,600	¥791,800	¥846,400	¥1,016,250	¥1,224,550

エクセレント

規格表

間口3.5間

色表示…人工木⇒TK:チーク WN:ウォルナット
アルミ型材及び部品⇒LB:ライトブラウン AB:アッシュブラウン

商品	入数	色	JAN	品番	出幅 価格	3尺	4尺	5尺	6尺	7尺	8尺	9尺	10尺	12尺	15尺		
						床板	900	TK	4524804136889	FAF10	¥8,600	1					
	WN	4524804136896	FAF11														
	TK	4524804136902	FAF12	¥12,900	11												
	WN	4524804136919	FAF13														
	TK	4524804136926	FAF14	¥16,200					1						1		
	WN	4524804136933	FAF15														
	TK	4524804136940	FAF16	¥24,300				1	11						11		
	WN	4524804136957	FAF17														
	TK	4524804136964	FAF18	¥20,700						1							
	WN	4524804136971	FAF19														
	TK	4524804136988	FAF20	¥31,200						11							
	WN	4524804136995	FAF21														
	TK	4524804137008	FAF22	¥22,000							1						
	WN	4524804137015	FAF23														
	TK	4524804137022	FAF24	¥33,000			6				11						
	WN	4524804137039	FAF25														
	TK	4524804137046	FAF26	¥12,000								1			1		
	WN	4524804137053	FAF27														
	TK	4524804137060	FAF28	¥23,800									17		23		
	WN	4524804137077	FAF29														
	TK	4524804137084	FAF30	¥14,600									1				
	WN	4524804137091	FAF31														
	TK	4524804137107	FAF32	¥27,400				8					17				
	WN	4524804137114	FAF33														
	TK	4524804137121	FAF34	¥8,700				2	4	2	2	2	2	6	4		
	WN	4524804137138	FAF35														
	TK	4524804137145	FAF36	¥8,900						2							
	WN	4524804137152	FAF37														
	TK	4524804137169	FAF38	¥9,100							2						
	WN	4524804137176	FAF39														
	TK	4524804137183	FAF40	¥9,200	3	1	1	1	1	1	1	3	1	1	3		
	WN	4524804137190	FAF41														
	TK	4524804137206	FAF42	¥9,500			2	1									
	WN	4524804137213	FAF43														
	標準 1.0間	1	AB	4524804112272	FAA88	¥11,000	フリープラン時やローステップ現場制作時の役物としてご使用ください。										
	標準 1.5間	2	AB	4524804112296	FAA42	¥28,500											
		3	AB	4524804112302	FAA43	¥42,500											
	標準 2.0間	2	AB	4524804112319	FAA44	¥37,500	1	1				2	2	2	1		
		3	AB	4524804112326	FAA45	¥56,000				1	1	1			1		
	連棟 1.0間	2	AB	4524804112333	FAA46	¥22,000									2		
		3	AB	4524804112340	FAA47	¥33,000											
	連棟 1.5間	2	AB	4524804112357	FAA48	¥31,000	1	1				2	2	2	1		
		3	AB	4524804112364	FAA49	¥46,300			1	1	1			1	2		
	連棟 2.0間	2	AB	4524804112371	FAA50	¥40,000											
		3	AB	4524804112388	FAA51	¥59,500											
選 択 部 材	東柱	H400	3	AB	4524804112395	FAA52	¥6,300	2	2	1	1	1		3	2		
			4	AB	4524804112401	FAA53	¥8,400	1	1	3	3	3	5	5	4	6	
		H600	3	AB	4524804112418	FAA54	¥8,400	2	2	1	1	1			3	2	
			4	AB	4524804112425	FAA55	¥11,200	1	1	3	3	3	5	5	4	6	
	調整東柱		3	AB	4524804112432	FAA56	¥10,500	2	2	1	1	1			3	2	
			4	AB	4524804112449	FAA57	¥14,000	1	1	3	3	3	5	5	4	6	
	ロング 東柱	H1500	3	AB	4524804128143	FAA89		2	2	1	1				3	2	
			4	AB	4524804128150	FAA90	¥34,000	1	1	3	3	3	5	5	4	6	
		筋交い	4	AB	4524804128167	FAA91	¥22,000	2	2	2	2	2	1	1	1	2	
			6	AB	4524804128174	FAA92	¥33,000	1	1	2	2	2	3	3	3	4	3
	床板固定金具		5	AB	4524804112456	FAA58	¥950			1	1	1				1	
			30	AB	4524804112463	FAA59	¥5,700	1	1	2	2	2	2	2	2		
		40	AB	4524804112470	FAA60	¥7,600	1	1	1	1	1	2	2	2	5	6	
施工補助部品		AB	4524804112487	FAA61	¥2,100	1	1	1	1	1	1	1	1	1	1		
側面幕板固定金具 (大引用)	4	AB	4524804112494	FAA62	¥3,900	1	1				2	2	2	1			
	6	AB	4524804112500	FAA63	¥5,800			1	1	1				1	2		
側面幕板補助金具	3	AB	4524804112517	FAA64	¥1,700	1	1				2	2	2		2		
	4	AB	4524804112524	FAA65	¥2,200			1	1	1				2	1		
正面幕板固定金具	3	AB	4524804128181	FAA93	¥1,700	3	3	3	3	3	3	3	3	3	3		
	4	AB	4524804128198	FAA94	¥2,200	1	1	1	1	1	1	1	1	1	1		
幕板90° コーナーキャップ	1	LB	4524804142156	FAB70	¥600												
	AB	4524804112562	FAA68			2	2	2	2	2	2	2	2	2	2		
幕板連結キャップ	1	LB	4524804142170	FAB72	¥600												
	AB	4524804112609	FAA70			2	2	2	2	2	2	2	2	4	4		
梱包数							ロング東柱以外	33	27	34	38	38	43	49	49	63	71
							ロング東柱	36	30	38	42	42	47	53	53	67	76
セット価格							東柱H400使用	¥298,300	¥346,400	¥453,150	¥501,050	¥581,850	¥658,400	¥690,200	¥754,600	¥906,750	¥1,105,900
							東柱H600使用	¥305,300	¥353,400	¥463,650	¥511,550	¥592,350	¥672,400	¥704,200	¥768,600	¥924,250	¥1,126,900
							調整東柱使用	¥312,300	¥360,400	¥474,150	¥522,050	¥602,850	¥686,400	¥718,200	¥782,600	¥941,750	¥1,147,900
							ロング東柱使用	¥439,300	¥487,400	¥659,150	¥707,050	¥787,850	¥907,400	¥939,200	¥1,003,600	¥1,198,750	¥1,440,900

間口4.0間

色表示…人工木⇒TK:チーク WN:ウォルナット
アルミ型材及び部品⇒LB:ライトブラウン AB:アッシュブラウン

商品	入数	色	JAN	品番	出幅 価格	3尺	4尺	5尺	6尺	7尺	8尺	9尺	10尺	12尺	15尺		
						フリープラン時やローステップ現場制作時の役物としてご使用ください。											
床板	900	2	TK	4524804136889	FAF10	¥8,600	2										
		WN	4524804136896	FAF11													
		TK	4524804136902	FAF12													
	1800	3	WN	4524804136919	FAF13	¥12,900	12										
			TK	4524804136926	FAF14												
			WN	4524804136933	FAF15												
		2100	2	TK	4524804136940	FAF16	¥16,200				2				1	2	
				WN	4524804136957	FAF17											
				TK	4524804136964	FAF18											
	2400	3	WN	4524804136971	FAF19	¥24,300				12						12	
			TK	4524804136988	FAF20												
			WN	4524804136995	FAF21												
		2700	2	TK	4524804137008	FAF22	¥20,700					2					
				WN	4524804137015	FAF23											
				TK	4524804137022	FAF24											
	3000	3	WN	4524804137039	FAF25	¥33,000		6			12						
			TK	4524804137046	FAF26												
			WN	4524804137053	FAF27												
2700		1	TK	4524804137060	FAF28	¥12,000											
			WN	4524804137077	FAF29												
			TK	4524804137084	FAF30												
3000	2	WN	4524804137091	FAF31	¥14,600							20		26	20		
		TK	4524804137107	FAF32													
		WN	4524804137114	FAF33													
	幕板	1882	1	TK	4524804137121	FAF34	¥8,700	2	1	1	3	1	1	1	5	3	
				WN	4524804137138	FAF35											
		2182	1	TK	4524804137145	FAF36	¥8,900				2						
WN				4524804137152	FAF37												
2482		1	TK	4524804137169	FAF38	¥9,100		1			2						
			WN	4524804137176	FAF39												
2782		1	TK	4524804137183	FAF40	¥9,200	2	2	2	2	2	2	4	2	2	4	
			WN	4524804137190	FAF41												
3082		1	TK	4524804137206	FAF42	¥9,500			1					2			
			WN	4524804137213	FAF43												
大引	標準1.0間	1	AB	4524804112272	FAA88	¥11,000											
	標準1.5間	2	AB	4524804112296	FAA42	¥28,500											
	標準2.0間	3	AB	4524804112302	FAA43	¥42,500											
	連棟1.0間	2	AB	4524804112319	FAA44	¥37,500	1	1				2	2	2	1		
		3	AB	4524804112326	FAA45	¥56,000			1	1	1				1	2	
	連棟1.5間	2	AB	4524804112333	FAA46	¥22,000											
		3	AB	4524804112340	FAA47	¥33,000											
	連棟2.0間	2	AB	4524804112357	FAA48	¥31,000											
		3	AB	4524804112364	FAA49	¥46,300											
	連棟2.0間	2	AB	4524804112371	FAA50	¥40,000	1	1				2	2	2	1		
3		AB	4524804112388	FAA51	¥59,500												
選択部材	東柱	H400	3	AB	4524804112395	FAA52	¥6,300	2	2	1	1	1			3	2	
			4	AB	4524804112401	FAA53	¥8,400	1	1	3	3	3	5	5	5	4	6
	H600	3	AB	4524804112418	FAA54	¥8,400	2	2	1	1	1				3	2	
		4	AB	4524804112425	FAA55	¥11,200	1	1	3	3	3	5	5	5	4	6	
	調整東柱	H1500	3	AB	4524804112432	FAA56	¥10,500	2	2	1	1	1			3	2	
			4	AB	4524804112449	FAA57	¥14,000	1	1	3	3	3	5	5	5	4	6
	ロング東柱	筋交い	3	AB	4524804128143	FAA89		2	2	1	1	1				3	2
			4	AB	4524804128150	FAA90	¥34,000	1	1	3	3	3	5	5	5	4	6
			4	AB	4524804128167	FAA91	¥22,000	2	2	2	2	2	1	1	1	2	
			6	AB	4524804128174	FAA92	¥33,000	1	1	2	2	2	3	3	3	4	3
床板固定金具	5	AB	4524804112456	FAA58	¥950												
	30	AB	4524804112463	FAA59	¥5,700												
	40	AB	4524804112470	FAA60	¥7,600	2	2	3	3	3	4	4	4	1	1		
施工補助部品		AB	4524804112487	FAA61	¥2,100	1	1	1	1	1	1	1	1	1	1		
側面幕板固定金具(大引用)	4	AB	4524804112494	FAA62	¥3,900	1	1				2	2	2	1	1		
	6	AB	4524804112500	FAA63	¥5,800												
側面幕板補助金具	3	AB	4524804112517	FAA64	¥1,700	1	1				2	2	2		2		
	4	AB	4524804112524	FAA65	¥2,200												
正面幕板固定金具	3	AB	4524804128181	FAA93	¥1,700	2	2	2	2	2	2	2	2	2	2		
	4	AB	4524804128198	FAA94	¥2,200	2	2	2	2	2	2	2	2	2	2		
幕板90°コーナークャップ	1	LB	4524804142156	FAB70	¥600	2	2	2	2	2	2	2	2	2	2		
		AB	4524804112562	FAA68													
幕板連結キャップ	1	LB	4524804142170	FAB72	¥600	2	2	2	2	2	2	2	2	2	4	4	
		AB	4524804112609	FAA70													
梱包数						ロング東柱以外	36	29	34	39	39	45	51	51	67	77	
						ロング東柱	39	32	38	43	43	49	55	55	71	82	
セット価格						東柱H400使用	¥339,400	¥387,800	¥500,700	¥558,600	¥650,800	¥736,200	¥772,400	¥845,000	¥1,014,650	¥1,239,880	
						東柱H600使用	¥346,400	¥394,800	¥511,200	¥569,100	¥661,300	¥750,200	¥786,400	¥859,000	¥1,032,150	¥1,260,850	
						調整東柱使用	¥353,400	¥401,800	¥521,700	¥579,600	¥671,800	¥764,200	¥800,400	¥873,000	¥1,049,650	¥1,281,850	
						ロング東柱使用	¥480,400	¥528,800	¥706,700	¥764,600	¥856,800	¥985,200	¥1,021,400	¥1,094,000	¥1,306,650	¥1,574,850	

エクセレント

規格表

間口4.5間

色表示…人工木⇒TK:チーク WN:ウォルナット
アルミ型材及び部品⇒LB:ライトブラウン AB:アッシュブラウン

商品	入数	色	JAN	品番	出幅 価格	3尺	4尺	5尺	6尺	7尺	8尺	9尺	10尺	12尺	15尺	
床板	900	TK	4524804136889	FAF10	¥8,600											
		WN	4524804136896	FAF11												
	3	TK	4524804136902	FAF12	¥12,900	15										
		WN	4524804136919	FAF13												
	2	TK	4524804136926	FAF14	¥16,200											
		WN	4524804136933	FAF15												
	3	TK	4524804136940	FAF16	¥24,300			1	15						15	
		WN	4524804136957	FAF17												
	2	TK	4524804136964	FAF18	¥20,700											
		WN	4524804136971	FAF19												
	3	TK	4524804136988	FAF20	¥31,200					15						
		WN	4524804136995	FAF21												
	2	TK	4524804137008	FAF22	¥22,000		1									
		WN	4524804137015	FAF23												
3	TK	4524804137022	FAF24	¥33,000		7				15						
	WN	4524804137039	FAF25													
1	TK	4524804137046	FAF26	¥12,000								1		1		
	WN	4524804137053	FAF27													
2	TK	4524804137060	FAF28	¥23,800							22		30	22		
	WN	4524804137077	FAF29													
1	TK	4524804137084	FAF30	¥14,600				1					1			
	WN	4524804137091	FAF31													
2	TK	4524804137107	FAF32	¥27,400			10					22				
	WN	4524804137114	FAF33													
幕板	1882	TK	4524804137121	FAF34	¥8,700	1			2					4	2	
		WN	4524804137138	FAF35												
	2182	TK	4524804137145	FAF36	¥8,900					2						
		WN	4524804137152	FAF37												
	2482	TK	4524804137169	FAF38	¥9,100		1				2					
WN		4524804137176	FAF39													
2782	TK	4524804137183	FAF40	¥9,200	3	3	3	3	3	3	5	3	3	5		
	WN	4524804137190	FAF41													
3082	TK	4524804137206	FAF42	¥9,500				1					2			
WN	4524804137213	FAF43														
大引	標準 1.0間	1	AB	4524804112272	FAA88	¥11,000	フリープラン時やローステップ現場制作時の役物としてご使用ください。									
	標準 1.5間	2	AB	4524804112296	FAA42	¥28,500										
		3	AB	4524804112302	FAA43	¥42,500										
	標準 2.0間	2	AB	4524804112319	FAA44	¥37,500	1	1				2	2	2	1	
		3	AB	4524804112326	FAA45	¥56,000				1	1				1	2
	連棟 1.0間	2	AB	4524804112333	FAA46	¥22,000	1	1				2	2	2	1	
		3	AB	4524804112340	FAA47	¥33,000				1	1	1			1	2
	連棟 1.5間	2	AB	4524804112357	FAA48	¥31,000	1	1				2	2	2	1	
	3	AB	4524804112364	FAA49	¥46,300				1	1	1			1	2	
連棟 2.0間	2	AB	4524804112371	FAA50	¥40,000											
	3	AB	4524804112388	FAA51	¥59,500											
選択部材	H400	4	AB	4524804112395	FAA52	¥6,300			2	2	2			2		
				4524804112401	FAA53	¥8,400	3	3	3	3	3	6	6	6	9	
	H600	4	AB	4524804112418	FAA54	¥8,400			2	2	2			2		
				4524804112425	FAA55	¥11,200	3	3	3	3	3	6	6	6	9	
	調整東柱	4	AB	4524804112432	FAA56	¥10,500			2	2	2			2		
				4524804112449	FAA57	¥14,000	3	3	3	3	3	6	6	6	9	
	H1500	4	AB	4524804128143	FAA89				2	2	2			2		
				4524804128150	FAA90	¥34,000	3	3	3	3	3	6	6	6	9	
	ロング 束柱	4	AB	4524804128167	FAA91	¥22,000				2	2	2		2	1	
				4524804128174	FAA92	¥33,000	3	3	4	4	4	3	3	3	4	5
床板固定金具	5	AB	4524804112456	FAA58	¥950				1	1	1			1		
	30	AB	4524804112463	FAA59	¥5,700	3	3	3	3	3	2	2	2	2	1	
	40	AB	4524804112470	FAA60	¥7,600				1	1	1	3	3	3	5	7
施工補助部品		AB	4524804112487	FAA61	¥2,100	1	1	1	1	1	1	1	1	1	1	
側面幕板固定金具 (大引用)	4	AB	4524804112494	FAA62	¥3,900	1	1				2	2	2	1		
	6	AB	4524804112500	FAA63	¥5,800				1	1	1			1	2	
側面幕板補助金具	3	AB	4524804112517	FAA64	¥1,700	1	1				2	2	2		2	
	4	AB	4524804112524	FAA65	¥2,200				1	1	1			2	1	
正面幕板固定金具	3	AB	4524804128181	FAA93	¥1,700											
	4	AB	4524804128198	FAA94	¥2,200	4	4	4	4	4	4	4	4	4	4	
幕板90° コーナーキャップ	1	LB	4524804142156	FAB70	¥600											
		AB	4524804112562	FAA68		2	2	2	2	2	2	2	2	2		
幕板連結キャップ	1	LB	4524804142170	FAB72	¥600											
		AB	4524804112609	FAA70		2	2	2	2	2	2	2	2	4	4	
梱包数					ロング束柱以外	39	32	40	44	44	50	58	58	74	84	
					ロング束柱	42	35	44	48	48	55	63	63	79	89	
セット価格					束柱H400使用	¥381,500	¥441,400	¥570,050	¥629,550	¥733,450	¥830,900	¥871,700	¥954,100	¥1,144,150	¥1,400,300	
					束柱H600使用	¥389,900	¥449,800	¥582,650	¥642,150	¥746,050	¥847,700	¥888,500	¥970,900	¥1,165,150	¥1,425,500	
					調整東柱使用	¥398,300	¥458,200	¥595,250	¥654,750	¥758,650	¥864,500	¥905,300	¥987,700	¥1,186,150	¥1,450,700	
					ロング束柱使用	¥557,300	¥617,200	¥817,250	¥876,750	¥980,650	¥1,127,500	¥1,168,300	¥1,250,700	¥1,490,150	¥1,795,700	

エクセレント

規格表

間口5.0間

色表示…人工木⇒TK:チーク WN:ウォルナット
アルミ形材及び部品⇒LB:ライトブラウン AB:アッシュブラウン

商品	入数	色	JAN	品番	出幅 価格	3尺	4尺	5尺	6尺	7尺	8尺	9尺	10尺	12尺	15尺
床板	900	2	TK 4524804136889	FAF10	¥8,600	1								1	
		WN 4524804136896	FAF11												
		3	TK 4524804136902	FAF12	¥12,900		16								
	WN 4524804136919	FAF13													
	1800	2	TK 4524804136926	FAF14	¥16,200						1				
		WN 4524804136933	FAF15												
		3	TK 4524804136940	FAF16	¥24,300						16				
	WN 4524804136957	FAF17													
	2100	2	TK 4524804136964	FAF18	¥20,700							1			
		WN 4524804136971	FAF19												
		3	TK 4524804136988	FAF20	¥31,200							16			
	WN 4524804136995	FAF21													
	2400	2	TK 4524804137008	FAF22	¥22,000				2				1		
		WN 4524804137015	FAF23												
		3	TK 4524804137022	FAF24	¥33,000				7				16		
	WN 4524804137039	FAF25													
2700	1	TK 4524804137046	FAF26	¥12,000											
	WN 4524804137053	FAF27													
	2	TK 4524804137060	FAF28	¥23,800									25	33	25
WN 4524804137077	FAF29														
3000	1	TK 4524804137084	FAF30	¥14,600					1						
	WN 4524804137091	FAF31													
	2	TK 4524804137107	FAF32	¥27,400					12				25		
WN 4524804137114	FAF33														
幕板	1882	1	TK 4524804137121	FAF34	¥8,700				2	4	2	2	2	2	6
		WN 4524804137138	FAF35												
	2182	1	TK 4524804137145	FAF36	¥8,900					2					
		WN 4524804137152	FAF37												
	2482	1	TK 4524804137169	FAF38	¥9,100							2			
	WN 4524804137176	FAF39													
2782	1	TK 4524804137183	FAF40	¥9,200		4		2	2	2	2	2	4	2	2
	WN 4524804137190	FAF41													
3082	1	TK 4524804137206	FAF42	¥9,500				2	1					2	
WN 4524804137213	FAF43														
大引	標準 1.0間	1	AB 4524804112272	FAA88	¥11,000		フリープラン時やローステップ現場制作時の役物としてご使用ください。								
	標準 1.5間	2	AB 4524804112296	FAA42	¥28,500										
	3	AB 4524804112302	FAA43	¥42,500											
	標準 2.0間	2	AB 4524804112319	FAA44	¥37,500	1	1				2	2	2	1	
		3	AB 4524804112326	FAA45	¥56,000			1	1	1				1	2
	連棟 1.0間	2	AB 4524804112333	FAA46	¥22,000										
		3	AB 4524804112340	FAA47	¥33,000										
	連棟 1.5間	2	AB 4524804112357	FAA48	¥31,000	2	2				1	1	1	2	
		3	AB 4524804112364	FAA49	¥46,300			2	2	2	2	2	2	2	4
	連棟 2.0間	2	AB 4524804112371	FAA50	¥40,000										
3		AB 4524804112388	FAA51	¥59,500											
選択部材	束柱 H400	3	AB 4524804112395	FAA52	¥6,300	2	2	3	3	3				1	2
		4	AB 4524804112401	FAA53	¥8,400	2	2	3	3	3	7	7	7	8	9
	H600	3	AB 4524804112418	FAA54	¥8,400	2	2	3	3	3				1	2
		4	AB 4524804112425	FAA55	¥11,200	2	2	3	3	3	7	7	7	8	9
	調整束柱	3	AB 4524804112432	FAA56	¥10,500	2	2	3	3	3				1	2
		4	AB 4524804112449	FAA57	¥14,000	2	2	3	3	3	7	7	7	8	9
	ロング 束柱 筋交い	3	AB 4524804128143	FAA89		2	2	3	3	3				1	2
		4	AB 4524804128150	FAA90	¥34,000	2	2	3	3	3	7	7	7	8	9
		4	AB 4524804128167	FAA91	¥22,000	2	2	1	1	1				2	1
		6	AB 4524804128174	FAA92	¥33,000	2	2	4	4	4	5	5	5	4	5
床板固定金具	5	AB 4524804112456	FAA58	¥950										1	1
	30	AB 4524804112463	FAA59	¥5,700	2	2	1	1	1					3	2
	40	AB 4524804112470	FAA60	¥7,600	1	1	3	3	3	5	5	5	5	7	
施工補助部品		AB 4524804112487	FAA61	¥2,100	1	1	1	1	1	1	1	1	1	1	
側面幕板固定金具 (大引用)	4	AB 4524804112494	FAA62	¥3,900	1	1				2	2	2	1		
	6	AB 4524804112500	FAA63	¥5,800			1	1	1				1	2	
側面幕板補助金具	3	AB 4524804112517	FAA64	¥1,700	1	1				2	2	2		2	
	4	AB 4524804112524	FAA65	¥2,200			1	1	1				2	1	
正面幕板固定金具	3	AB 4524804128181	FAA93	¥1,700	2	2	2	2	2	2	2	2	2	2	
	4	AB 4524804128198	FAA94	¥2,200	3	3	3	3	3	3	3	3	3	3	
幕板90° コーナーキャップ	1	LB 4524804142156	FAB70	¥600	2	2	2	2	2	2	2	2	2	2	
		AB 4524804112562	FAA68												
幕板連結キャップ	1	LB 4524804142170	FAB72	¥600	3	3	3	3	3	3	3	3	3	5	5
		AB 4524804112609	FAA70												
梱包数					ロング束柱以外	44	36	44	49	49	55	63	63	83	95
					ロング束柱	48	40	49	54	54	60	68	68	89	101
セット価格					束柱H400使用	¥420,400	¥481,000	¥633,000	¥702,500	¥817,800	¥925,700	¥970,900	¥1,061,500	¥1,272,650	¥1,556,050
					束柱H600使用	¥430,200	¥490,800	¥647,700	¥717,200	¥832,500	¥945,300	¥990,500	¥1,081,100	¥1,297,150	¥1,585,450
					調整束柱使用	¥440,000	¥500,600	¥662,400	¥731,900	¥847,200	¥964,900	¥1,010,100	¥1,100,700	¥1,321,650	¥1,614,850
					ロング束柱使用	¥620,000	¥680,600	¥921,400	¥990,900	¥1,106,200	¥1,269,900	¥1,315,100	¥1,405,700	¥1,672,650	¥2,011,850

標準規格表

間口1.5間

色表示…人工木⇒DB:ダークブラウン MC:モカ
アルミ形材及び部品⇒LB:ライトブラウン AB:アッシュブラウン

商品	入数	色	JAN	品番	出幅	3尺	4尺	5尺	6尺	7尺	8尺	9尺	10尺	12尺	15尺	
床板	900	2	MC 4524804111794	FAA79	¥7,600											
			DB 4524804111800	FAA80												
	3	MC 4524804111817	FAA81	¥11,400	5											
			DB 4524804111824		FAA82											
	1800	2	MC 4524804111916	FAA10	¥14,600											
			DB 4524804111923	FAA11												
	3	MC 4524804111930	FAA12	¥21,900				1	5						5	
			DB 4524804111947		FAA13											
	2100	2	MC 4524804111954	FAA14	¥18,800											
			DB 4524804111961	FAA15												
	3	MC 4524804111978	FAA16	¥28,200						5						
			DB 4524804111985		FAA17											
	2400	2	MC 4524804111992	FAA18	¥19,800			1								
			DB 4524804112005	FAA19												
	3	MC 4524804112012	FAA20	¥29,700			2				5					
			DB 4524804112029		FAA21											
	2700	1	MC 4524804112036	FAA22	¥10,700								1		1	
			DB 4524804112043	FAA23												
2	MC 4524804112050	FAA24	¥21,400									7		10		
		DB 4524804112067		FAA25												
3000	1	MC 4524804112074	FAA26	¥12,800									1			
		DB 4524804112081	FAA27													
2	MC 4524804112098	FAA28	¥24,800					3					7			
		DB 4524804112104		FAA29												
幕板	1882	1	MC 4524804112173	FAA30	¥7,800	1			2				4	2		
			DB 4524804112180	FAA31												
	2182	1	MC 4524804112197	FAA32	¥7,900					2						
			DB 4524804112203	FAA33												
	2482	1	MC 4524804112210	FAA34	¥8,200		1				2					
			DB 4524804112227	FAA35												
2782	1	MC 4524804112234	FAA36	¥8,300	1	1	1	1	1	1	3	1	1	3		
		DB 4524804112241	FAA37													
3082	1	MC 4524804112258	FAA38	¥8,600				1					2			
	DB 4524804112265	FAA39														
大引	標準 1.0間	1	AB 4524804112272	FAA88	¥11,000	フリープラン時やローステップ現場制作時の役物としてご使用ください。										
	標準 1.5間	2	AB 4524804112296	FAA42	¥28,500	1	1									
		3	AB 4524804112302	FAA43	¥42,500				1	1	2	2	2	1		
	標準 2.0間	2	AB 4524804112319	FAA44	¥37,500										1	2
		3	AB 4524804112326	FAA45	¥56,000											
	連棟 1.0間	2	AB 4524804112333	FAA46	¥22,000											
		3	AB 4524804112340	FAA47	¥33,000											
	連棟 1.5間	2	AB 4524804112357	FAA48	¥31,000											
3		AB 4524804112364	FAA49	¥46,300												
連棟 2.0間	2	AB 4524804112371	FAA50	¥40,000												
	3	AB 4524804112388	FAA51	¥59,500												
選択部材	H400	3	AB 4524804112395	FAA52	¥6,300	2	2	3	3	3			1	2		
		4	AB 4524804112401	FAA53	¥8,400						3	3	3	3		
	H600	3	AB 4524804112418	FAA54	¥8,400	2	2	3	3	3			1	2		
		4	AB 4524804112425	FAA55	¥11,200						3	3	3	3		
	調整束柱	3	AB 4524804112432	FAA56	¥10,500	2	2	3	3	3			1	2		
		4	AB 4524804112449	FAA57	¥14,000						3	3	3	3		
ロング束柱	H1500	3	AB 4524804128143	FAA89	¥25,500	2	2	3	3	3			1	2		
		4	AB 4524804128150	FAA90	¥34,000						3	3	3	3		
	筋交い	4	AB 4524804128167	FAA91	¥22,000	2	2				2	2	2	1		
		6	AB 4524804128174	FAA92	¥33,000			2	2	2	1	1	1	2	3	
床板固定金具	5	AB 4524804112456	FAA58	¥950				1	1	1				1		
	30	AB 4524804112463	FAA59	¥5,700	1	1				2	2	2	2	2		
	40	AB 4524804112470	FAA80	¥7,600				1	1					2	1	
施工補助部品		AB 4524804112487	FAA81	¥2,100	1	1	1	1	1	1	1	1	1	1		
側面幕板固定金具 (大引用)	4	AB 4524804112494	FAA62	¥3,900	1	1				2	2	2	2	1		
	6	AB 4524804112500	FAA63	¥5,800				1	1					1	2	
側面幕板補助金具	3	AB 4524804112517	FAA64	¥1,700	1	1				2	2	2	2	2		
	4	AB 4524804112524	FAA65	¥2,200				1	1	1				2	1	
正面幕板固定金具	3	AB 4524804128181	FAA93	¥1,700	2	2	2	2	2	2	2	2	2	2		
	4	AB 4524804128198	FAA94	¥2,200												
幕板90° コーナーキャップ	1	LB 4524804142156	FAB70	¥600	2	2	2	2	2	2	2	2	2	2		
		AB 4524804112562	FAA68													
幕板連結キャップ	1	LB 4524804142170	FAB72	¥600										2	2	
		AB 4524804112609	FAA70													
セット価格	梱包数		ロング束柱以外		18	16	19	21	21	24	27	27	35	40		
			ロング束柱		20	18	21	23	23	27	30	30	38	43		
	束柱H400使用		束柱H400使用		¥132,200	¥154,800	¥197,850	¥218,050	¥249,750	¥284,700	¥296,900	¥323,400	¥394,150	¥477,400		
			束柱H600使用		¥136,400	¥159,000	¥204,150	¥224,350	¥256,050	¥293,100	¥305,300	¥331,800	¥404,650	¥490,000		
調整束柱使用		調整束柱使用		¥140,600	¥163,200	¥210,450	¥230,650	¥262,350	¥301,500	¥313,700	¥340,200	¥415,150	¥502,600			
		ロング束柱使用		¥214,600	¥237,200	¥321,450	¥341,650	¥373,350	¥438,500	¥450,700	¥477,200	¥578,150	¥691,600			

標準規格表

間口2.0間

色表示…人工木⇒DB:ダークブラウン MC:モカ
アルミ形材及び部品⇒LB:ライトブラウン AB:アッシュブラウン

商品	入数	色	JAN	品番	出幅 価格	3尺	4尺	5尺	6尺	7尺	8尺	9尺	10尺	12尺	15尺
						床板									
床板	900	2	MC 4524804111794	FAA79	¥7,600	1								1	
		DB 4524804111800	FAA80												
	3	MC 4524804111817	FAA81	¥11,400	6										
		DB 4524804111824	FAA82												
	1800	2	MC 4524804111916	FAA10	¥14,600				1						1
		DB 4524804111923	FAA11												
	3	MC 4524804111930	FAA12	¥21,900	6				6						6
		DB 4524804111947	FAA13												
	2100	2	MC 4524804111954	FAA14	¥18,800					1					
		DB 4524804111961	FAA15												
	3	MC 4524804111978	FAA16	¥28,200	6					6					
		DB 4524804111985	FAA17												
	2400	2	MC 4524804111992	FAA18	¥19,800		2				1				
		DB 4524804112005	FAA19									6			
3	MC 4524804112012	FAA20	¥29,700	2		2									
	DB 4524804112029	FAA21													
2700	1	MC 4524804112036	FAA22	¥10,700											
	DB 4524804112043	FAA23													
2	MC 4524804112050	FAA24	¥21,400	10							10		13	10	
	DB 4524804112067	FAA25													
3000	1	MC 4524804112074	FAA26	¥12,800											
	DB 4524804112081	FAA27													
2	MC 4524804112098	FAA28	¥24,800	5								10			
	DB 4524804112104	FAA29													
幕板	1882	1	MC 4524804112173	FAA30	¥7,800			2	4	2	2	2	2	6	4
		DB 4524804112180	FAA31												
	2182	1	MC 4524804112197	FAA32	¥7,900					2					
		DB 4524804112203	FAA33												
	2482	1	MC 4524804112210	FAA34	¥8,200						2				
		DB 4524804112227	FAA35												
	2782	1	MC 4524804112234	FAA36	¥8,300	2						2			2
		DB 4524804112241	FAA37												
	3082	1	MC 4524804112258	FAA38	¥8,600		2	1					2		
		DB 4524804112265	FAA39												
大引	標準 1.0間	1	AB 4524804112272	FAA88	¥11,000	フリープラン時やローステップ現場制作時の役物としてご使用ください。									
	標準 1.5間	2	AB 4524804112296	FAA42	¥28,500										
	3	AB 4524804112302	FAA43	¥42,500											
	標準 2.0間	2	AB 4524804112319	FAA44	¥37,500	1	1				2	2	2	1	
	3	AB 4524804112326	FAA45	¥56,000				1	1	1				1	2
	連棟 1.0間	2	AB 4524804112333	FAA46	¥22,000										
	3	AB 4524804112340	FAA47	¥33,000											
	連棟 1.5間	2	AB 4524804112357	FAA48	¥31,000										
	3	AB 4524804112364	FAA49	¥46,300											
	連棟 2.0間	2	AB 4524804112371	FAA50	¥40,000										
3	AB 4524804112388	FAA51	¥59,500												
選択部材	H400	3	AB 4524804112395	FAA52	¥6,300	2	2	3	3	3			1	2	
		4	AB 4524804112401	FAA53	¥8,400						3	3	3	3	3
	H600	3	AB 4524804112418	FAA54	¥8,400	2	2	3	3	3			1	2	
		4	AB 4524804112425	FAA55	¥11,200						3	3	3	3	3
	調整束柱	3	AB 4524804112432	FAA56	¥10,500	2	2	3	3	3			1	2	
	4	AB 4524804112449	FAA57	¥14,000						3	3	3	3	3	
	ロング束柱	3	AB 4524804128143	FAA89	¥25,500	2	2	3	3	3			1	2	
		4	AB 4524804128150	FAA90	¥34,000						3	3	3	3	3
	筋交い	4	AB 4524804128167	FAA91	¥22,000	2	2				2	2	2	1	2
		6	AB 4524804128174	FAA92	¥33,000			2	2	2	1	1	1	2	3
床板固定金具	5	AB 4524804112456	FAA58	¥950										1	1
	30	AB 4524804112463	FAA59	¥5,700			2	2	2				1	3	
	40	AB 4524804112470	FAA60	¥7,600	1	1				2	2	2	2	1	
施工補助部品		AB 4524804112487	FAA61	¥2,100	1	1	1	1	1	1	1	1	1	1	
側面幕板固定金具 (大引用)	4	AB 4524804112494	FAA62	¥3,900	1	1				2	2	2	1	2	
	6	AB 4524804112500	FAA63	¥5,800			1	1	1				1	2	
側面幕板補助金具	3	AB 4524804112517	FAA64	¥1,700	1	1				2	2	2		2	
	4	AB 4524804112524	FAA65	¥2,200			1	1	1				2	1	
正面幕板固定金具	3	AB 4524804128181	FAA93	¥1,700	1	1	1	1	1	1	1	1	1	1	
	4	AB 4524804128198	FAA94	¥2,200	1	1	1	1	1	1	1	1	1	1	
幕板90° コーナーキャップ	1	LB 4524804142156	FAB70	¥600	2	2	2	2	2	2	2	2	2	2	
	AB 4524804112562	FAA68													
幕板連結キャップ	1	LB 4524804142170	FAB72	¥600	1	1	1	1	1	1	1	1	3	3	
	AB 4524804112609	FAA70													
セット価格	梱包数		ロング束柱以外		21	18	22	25	25	28	31	31	42	48	
			ロング束柱		23	20	24	27	27	31	34	34	45	51	
			束柱H400使用		¥163,700	¥187,300	¥250,300	¥279,300	¥321,500	¥364,400	¥380,600	¥415,200	¥502,550	¥609,450	
			束柱H600使用		¥167,900	¥191,500	¥256,600	¥285,600	¥327,800	¥372,800	¥389,000	¥423,600	¥513,050	¥622,050	
		調整束柱使用		¥172,100	¥195,700	¥262,900	¥291,900	¥334,100	¥381,200	¥397,400	¥432,000	¥523,550	¥634,650		
		ロング束柱使用		¥246,100	¥269,700	¥373,900	¥402,900	¥445,100	¥518,200	¥534,400	¥569,000	¥686,550	¥823,650		

標準規格表

間口2.5間

色表示…人工木⇒DB:ダークブラウン MC:モカ
アルミ型材及び部品⇒LB:ライトブラウン AB:アッシュブラウン

商品	入数	色	JAN	品番	出幅 価格	3尺	4尺	5尺	6尺	7尺	8尺	9尺	10尺	12尺	15尺	
						床板	900	2	MC 4524804111794 DB 4524804111800	FAA79 FAA80	¥7,600	2				
		3	MC 4524804111817 DB 4524804111824	FAA81 FAA82	¥11,400	7										
	1800	2	MC 4524804111916 DB 4524804111923	FAA10 FAA11	¥14,600				2					1	2	
		3	MC 4524804111930 DB 4524804111947	FAA12 FAA13	¥21,900			1	7						7	
	2100	2	MC 4524804111954 DB 4524804111961	FAA14 FAA15	¥18,800					2						
		3	MC 4524804111978 DB 4524804111985	FAA16 FAA17	¥28,200					7						
	2400	2	MC 4524804111992 DB 4524804112005	FAA18 FAA19	¥19,800		2				2					
		3	MC 4524804112012 DB 4524804112029	FAA20 FAA21	¥29,700		3				7					
	2700	1	MC 4524804112036 DB 4524804112043	FAA22 FAA23	¥10,700							1			1	
		2	MC 4524804112050 DB 4524804112067	FAA24 FAA25	¥21,400							12		16	12	
	3000	1	MC 4524804112074 DB 4524804112081	FAA26 FAA27	¥12,800			1					1			
		2	MC 4524804112098 DB 4524804112104	FAA28 FAA29	¥24,800			5					12			
幕板	1882	1	MC 4524804112173 DB 4524804112180	FAA30 FAA31	¥7,800	2	1	1	3	1	1	1	1	5	3	
	2182	1	MC 4524804112197 DB 4524804112203	FAA32 FAA33	¥7,900					2						
	2482	1	MC 4524804112210 DB 4524804112227	FAA34 FAA35	¥8,200		1				2					
	2782	1	MC 4524804112234 DB 4524804112241	FAA36 FAA37	¥8,300	1	1	1	1	1	1	3	1	1	3	
	3082	1	MC 4524804112258 DB 4524804112265	FAA38 FAA39	¥8,600			1					2			
大引	標準 1.0間	1	AB 4524804112272	FAA88	¥11,000	フリープラン時やロスステップ現場制作時の役物としてご使用ください。										
	標準 1.5間	2	AB 4524804112296	FAA42	¥28,500	1	1				2	2	2	1		
		3	AB 4524804112302	FAA43	¥42,500			1	1	1				1	2	
	標準 2.0間	2	AB 4524804112319	FAA44	¥37,500											
		3	AB 4524804112326	FAA45	¥56,000											
	連続 1.0間	2	AB 4524804112333	FAA46	¥22,000	1	1				2	2	2	1		
		3	AB 4524804112340	FAA47	¥33,000			1	1	1					1	2
	連続 1.5間	2	AB 4524804112357	FAA48	¥31,000											
		3	AB 4524804112364	FAA49	¥46,300											
	連続 2.0間	2	AB 4524804112371	FAA50	¥40,000											
	3	AB 4524804112388	FAA51	¥59,500												
選択 部材	東柱	H400	3	AB 4524804112395	FAA52	¥6,300										
			4	AB 4524804112401	FAA53	¥8,400	2	2	3	3	3	4	4	4	5	6
		H600	3	AB 4524804112418	FAA54	¥8,400										
	調整 束柱		4	AB 4524804112425	FAA55	¥11,200	2	2	3	3	3	4	4	4	5	6
			3	AB 4524804112432	FAA56	¥10,500										
			4	AB 4524804112449	FAA57	¥14,000	2	2	3	3	3	4	4	4	5	6
	ロング 束柱	H1500	3	AB 4524804128143	FAA89	¥25,500										
			4	AB 4524804128150	FAA90	¥34,000	2	2	3	3	3	4	4	4	5	6
		筋交い	4	AB 4524804128167	FAA91	¥22,000	1	2	1	1	1	1			2	1
	6	AB 4524804128174	FAA92	¥33,000	2	1	2	2	2	2	3	3	2	3		
床板 固定金具	5	AB 4524804112456	FAA58	¥950	2	2	1	1	1					1		
	30	AB 4524804112463	FAA59	¥5,700				1	1	1	2	2	2	2	3	
	40	AB 4524804112470	FAA60	¥7,600	1	1	1	1	1	1	1	1	1	2	2	
施工 補助部品		AB 4524804112487	FAA61	¥2,100	1	1	1	1	1	1	1	1	1	1	1	
側面 幕板 固定金具 (大引用)	4	AB 4524804112494	FAA62	¥3,900	1	1				2	2	2	1			
	6	AB 4524804112500	FAA63	¥5,800			1	1	1				1	2		
側面 幕板 補助金具	3	AB 4524804112517	FAA64	¥1,700	1	1				2	2	2	2	2		
	4	AB 4524804112524	FAA65	¥2,200			1	1	1					1		
正面 幕板 固定金具	3	AB 4524804128181	FAA93	¥1,700	3	3	3	3	3	3	3	3	3	3		
	4	AB 4524804128198	FAA94	¥2,200												
幕板 90° コーナー キャップ	1	LB 4524804142156 AB 4524804112562	FAB70 FAA68	¥600	2	2	2	2	2	2	2	2	2	2		
幕板 連続 キャップ	1	LB 4524804142170 AB 4524804112609	FAB72 FAA70	¥600	1	1	1	1	1	1	1	1	1	3	3	
梱包 数					ロング束柱以外	28	24	27	30	30	35	39	39	50	57	
					ロング束柱	31	27	30	33	33	38	42	42	54	61	
セット 価格					東柱H400使用	¥210,300	¥244,400	¥315,350	¥346,150	¥398,850	¥453,800	¥474,000	¥517,500	¥624,150	¥759,400	
					東柱H600使用	¥215,900	¥250,000	¥323,750	¥354,550	¥407,250	¥465,000	¥485,200	¥528,700	¥638,150	¥776,200	
					調整束柱使用	¥221,500	¥255,600	¥332,150	¥362,950	¥415,650	¥476,200	¥496,400	¥539,900	¥652,150	¥793,000	
					ロング束柱使用	¥349,500	¥372,600	¥480,150	¥510,950	¥563,650	¥644,200	¥675,400	¥718,900	¥862,150	¥1,034,000	

標準規格表

間口3.0間

色表示…人工木⇒DB:ダークブラウン MC:モカ
アルミ型材及び部品⇒LB:ライトブラウン AB:アッシュブラウン

商品	入数	色	JAN	品番	出幅 価格	3尺	4尺	5尺	6尺	7尺	8尺	9尺	10尺	12尺	15尺	
床板	900	2	MC 4524804111794 DB 4524804111800	FAA79 FAA80	¥7,600											
		3	MC 4524804111817 DB 4524804111824	FAA81 FAA82	¥11,400	10										
	1800	2	MC 4524804111916 DB 4524804111923	FAA10 FAA11	¥14,600											
		3	MC 4524804111930 DB 4524804111947	FAA12 FAA13	¥21,900				10						10	
	2100	2	MC 4524804111954 DB 4524804111961	FAA14 FAA15	¥18,800											
		3	MC 4524804111978 DB 4524804111985	FAA16 FAA17	¥28,200					10						
	2400	2	MC 4524804111992 DB 4524804112005	FAA18 FAA19	¥19,800											
		3	MC 4524804112012 DB 4524804112029	FAA20 FAA21	¥29,700		5					10				
	2700	1	MC 4524804112036 DB 4524804112043	FAA22 FAA23	¥10,700											
		2	MC 4524804112050 DB 4524804112067	FAA24 FAA25	¥21,400								15		20	15
	3000	1	MC 4524804112074 DB 4524804112081	FAA26 FAA27	¥12,800			1								
		2	MC 4524804112098 DB 4524804112104	FAA28 FAA29	¥24,800			7						15		
	幕板	1882	1	MC 4524804112173 DB 4524804112180	FAA30 FAA31	¥7,800	1			2					4	2
			1	MC 4524804112197 DB 4524804112203	FAA32 FAA33	¥7,900					2					
		2482	1	MC 4524804112210 DB 4524804112227	FAA34 FAA35	¥8,200		1				2				
			1	MC 4524804112234 DB 4524804112241	FAA36 FAA37	¥8,300	2	2	2	2	2	2	4	2	2	2
3082		1	MC 4524804112258 DB 4524804112265	FAA38 FAA39	¥8,600			1						2		
		1	MC 4524804112272 DB 4524804112279	FAA40 FAA41	¥11,000	フリープラン時やローステップ現場制作時の役物としてご使用ください。										
大引	標準 1.0間	1	AB 4524804112296	FAA42	¥28,500											
	標準 1.5間	2	AB 4524804112302	FAA43	¥42,500											
		3	AB 4524804112319	FAA44	¥37,500	1	1				2	2	1			
	標準 2.0間	2	AB 4524804112326	FAA45	¥56,000			1	1	1				1	2	
		3	AB 4524804112333	FAA46	¥22,000	1	1				2	2	2	1		
	連棟 1.0間	2	AB 4524804112340	FAA47	¥33,000			1	1	1				1	2	
		3	AB 4524804112357	FAA48	¥31,000											
	連棟 1.5間	2	AB 4524804112364	FAA49	¥46,300											
3		AB 4524804112371	FAA50	¥40,000												
連棟 2.0間	2	AB 4524804112388	FAA51	¥59,500												
	3	AB 4524804112395	FAA52	¥6,300												
選択部材	東柱	H400	3	AB 4524804112401	FAA53	¥8,400	2	2	3	3	4	4	4	5	6	
		H600	3	AB 4524804112418	FAA54	¥8,400										
	調整東柱	3	4	AB 4524804112425	FAA55	¥11,200	2	2	3	3	4	4	4	5	6	
			4	AB 4524804112432	FAA56	¥10,500										
		4	4	AB 4524804112449	FAA57	¥14,000	2	2	3	3	4	4	4	5	6	
			3	AB 4524804128143	FAA89	¥25,500										
	ロング 東柱	H1500	4	AB 4524804128150	FAA90	¥34,000	2	2	3	3	4	4	4	5	6	
		筋交い	4	AB 4524804128167	FAA91	¥22,000			1	1	1			2	1	
	6	4	AB 4524804128174	FAA92	¥33,000	2	2	2	2	3	3	3	3	2	3	
		5	AB 4524804112456	FAA58	¥950									1	1	
床板固定金具	30	AB 4524804112463	FAA59	¥5,700	2	2	3	3	3				3			
	40	4	AB 4524804112470	FAA60	¥7,600						3	3	3	2	5	
		4	AB 4524804112487	FAA61	¥2,100	1	1	1	1	1	1	1	1	1	1	
施工補助部品		AB 4524804112494	FAA62	¥3,900	1	1				2	2	2	1			
側面幕板固定金具 (大引用)	6	AB 4524804112500	FAA63	¥5,800			1	1	1				1	2		
側面幕板補助金具	3	AB 4524804112517	FAA64	¥1,700	1	1				2	2	2	2			
	4	AB 4524804112524	FAA65	¥2,200			1	1	1				2	1		
正面幕板固定金具	3	AB 4524804128181	FAA93	¥1,700	1	1	1	1	1	1	1	1	1	1		
	4	AB 4524804128198	FAA94	¥2,200	2	2	2	2	2	2	2	2	2	2		
幕板90° コーナーキャップ	1	LB 4524804142156	FAB70	¥600	2	2	2	2	2	2	2	2	2	2		
		AB 4524804112562	FAB68													
幕板連結キャップ	1	LB 4524804142170	FAB72	¥600	1	1	1	1	1	1	1	1	1	3	3	
		AB 4524804112609	FAB70													
梱包数					ロング東柱以外	28	23	28	31	31	36	41	41	54	61	
					ロング東柱	30	25	31	34	34	39	44	44	58	65	
セット価格					東柱H400使用	¥241,700	¥276,600	¥360,900	¥400,500	¥463,700	¥526,600	¥550,800	¥602,400	¥724,850	¥884,550	
					東柱H600使用	¥247,300	¥282,200	¥369,300	¥408,900	¥472,100	¥537,800	¥562,000	¥613,600	¥738,850	¥901,350	
					調整東柱使用	¥252,900	¥287,800	¥377,700	¥417,300	¥480,500	¥549,000	¥573,200	¥624,800	¥752,850	¥918,150	
					ロング東柱使用	¥358,900	¥393,800	¥525,700	¥565,300	¥628,500	¥728,000	¥752,200	¥803,800	¥962,850	¥1,159,150	

標準規格表

間口3.5間

色表示…人工木⇒DB:ダークブラウン MC:モカ
アルミ形材及び部品⇒LB:ライトブラウン AB:アッシュブラウン

商品	入数	色	JAN	品番	出幅 価格	3尺	4尺	5尺	6尺	7尺	8尺	9尺	10尺	12尺	15尺	
						床板										
床板	900	2	MC 4524804111794	FAA79	¥7,600	1								1		
		3	DB 4524804111800	FAA80												
		1800	2	MC 4524804111916	FAA10	¥14,600				1						1
			3	DB 4524804111923	FAA11											
		2100	2	MC 4524804111954	FAA14	¥18,800					1					
			3	DB 4524804111961	FAA15											
		2400	2	MC 4524804111992	FAA18	¥19,800						1				
			3	DB 4524804112005	FAA19											
		2700	1	MC 4524804112036	FAA22	¥10,700							1			1
			2	DB 4524804112043	FAA23											
		3000	1	MC 4524804112074	FAA26	¥12,800								1		
			2	DB 4524804112081	FAA27											
			2	MC 4524804112050	FAA24	¥21,400							17		23	17
				DB 4524804112067	FAA25											
			1	MC 4524804112098	FAA28	¥24,800				8						
				DB 4524804112104	FAA29									17		
	幕板	1882	1	MC 4524804112173	FAA30	¥7,800			2	4	2	2	2	2	6	4
			DB 4524804112180	FAA31												
2182		1	MC 4524804112197	FAA32	¥7,900					2						
		DB 4524804112203	FAA33													
2482		1	MC 4524804112210	FAA34	¥8,200						2					
		DB 4524804112227	FAA35													
2782	1	MC 4524804112234	FAA36	¥8,300	3	1	1	1	1	1	1	3	1	1	3	
	DB 4524804112241	FAA37														
3082	1	MC 4524804112258	FAA38	¥8,600			2	1					2			
	DB 4524804112265	FAA39														
大引	標準1.0間	1	AB 4524804112272	FAA88	¥11,000	フリープラン時やローステップ現場制作時の役物としてご使用ください。										
	標準1.5間	2	AB 4524804112296	FAA42	¥28,500											
		3	AB 4524804112302	FAA43	¥42,500											
	標準2.0間	2	AB 4524804112319	FAA44	¥37,500	1	1				2	2	2	1		
		3	AB 4524804112326	FAA45	¥56,000			1	1	1				1	2	
	連棟1.0間	2	AB 4524804112333	FAA46	¥22,000											
		3	AB 4524804112340	FAA47	¥33,000											
	連棟1.5間	2	AB 4524804112357	FAA48	¥31,000	1	1				2	2	2	1		
		3	AB 4524804112364	FAA49	¥46,300			1	1	1				1	2	
	連棟2.0間	2	AB 4524804112371	FAA50	¥40,000											
	3	AB 4524804112388	FAA51	¥59,500												
選択部材	東柱	H400	3	AB 4524804112395	FAA52	¥6,300	2	2	1	1	1			3	2	
			4	AB 4524804112401	FAA53	¥8,400	1	1	3	3	3	5	5	5	4	6
	調整東柱	H600	3	AB 4524804112418	FAA54	¥8,400	2	2	1	1	1			3	2	
			4	AB 4524804112425	FAA55	¥11,200	1	1	3	3	3	5	5	5	4	6
	ロング東柱	筋交い	3	AB 4524804112432	FAA56	¥10,500	2	2	1	1	1			3	2	
			4	AB 4524804112449	FAA57	¥14,000	1	1	3	3	3	5	5	5	4	6
	H1500	3	AB 4524804128143	FAA89	¥25,500	2	2	1	1	1				3	2	
		4	AB 4524804128150	FAA90	¥34,000	1	1	3	3	3	5	5	5	4	6	
	筋交い	4	AB 4524804128167	FAA91	¥22,000	2	2	2	2	2	1	1	1	1	2	
		6	AB 4524804128174	FAA92	¥33,000	1	1	2	2	2	3	3	3	4	3	
床板固定金具	5	AB 4524804112456	FAA58	¥950			1	1	1					1		
	30	AB 4524804112463	FAA59	¥5,700	1	1	2	2	2	2	2	2	2			
	40	AB 4524804112470	FAA60	¥7,600	1	1	1	1	1	1	1	1	1	5	6	
施工補助部品	AB 4524804112487	FAA61	¥2,100	1	1	1	1	1	1	1	1	1	1	1		
側面幕板固定金具 (大引用)	4	AB 4524804112494	FAA62	¥3,900	1	1				2	2	2	1			
	6	AB 4524804112500	FAA63	¥5,800										1	2	
側面幕板補助金具	3	AB 4524804112517	FAA64	¥1,700	1	1				2	2	2		2		
	4	AB 4524804112524	FAA65	¥2,200				1	1					2	1	
正面幕板固定金具	3	AB 4524804128181	FAA93	¥1,700	3	3	3	3	3	3	3	3	3	3	3	
	4	AB 4524804128198	FAA94	¥2,200	1	1	1	1	1	1	1	1	1	1	1	
幕板90°コーナークリップ	1	LB 4524804142156	FAB70	¥600	2	2	2	2	2	2	2	2	2	2	2	
	1	LB 4524804112562	FAA68													
幕板連結クリップ	1	LB 4524804142170	FAB72	¥600	2	2	2	2	2	2	2	2	2	4	4	
		1	AB 4524804112609		FAA70											
セット価格	梱包数		ロング東柱以外			33	27	34	38	38	43	49	49	63	71	
			ロング東柱			36	30	38	42	42	47	53	53	67	76	
			東柱H400使用			¥278,100	¥323,900	¥426,350	¥468,550	¥542,250	¥615,400	¥643,600	¥704,100	¥844,250	¥1,029,500	
			東柱H600使用			¥285,100	¥330,900	¥436,850	¥479,050	¥552,750	¥629,400	¥657,600	¥718,100	¥861,750	¥1,050,500	
		調整東柱使用			¥292,100	¥337,900	¥447,350	¥489,550	¥563,250	¥643,400	¥671,600	¥732,100	¥879,250	¥1,071,500		
		ロング東柱使用			¥419,100	¥464,900	¥632,350	¥674,550	¥748,250	¥864,400	¥892,600	¥953,100	¥1,136,250	¥1,364,500		

標準規格表

間口4.0間

色表示…人工木⇒DB:ダークブラウン MC:モカ
アルミ材及び部品⇒LB:ライトブラウン AB:アッシュブラウン

商品	入数	色	JAN	品番	出幅 価格	3尺	4尺	5尺	6尺	7尺	8尺	9尺	10尺	12尺	15尺	
						床板	900	2	MC 4524804111794 DB 4524804111800	FAA79 FAA80	¥7,600	2				
		3	MC 4524804111817 DB 4524804111824	FAA81 FAA82	¥11,400	12										
	1800	2	MC 4524804111916 DB 4524804111923	FAA10 FAA11	¥14,600				2				1	2		
		3	MC 4524804111930 DB 4524804111947	FAA12 FAA13	¥21,900				12					12		
	2100	2	MC 4524804111954 DB 4524804111961	FAA14 FAA15	¥18,800					2						
		3	MC 4524804111978 DB 4524804111985	FAA16 FAA17	¥28,200					12						
	2400	2	MC 4524804111992 DB 4524804112005	FAA18 FAA19	¥19,800		1				2					
		3	MC 4524804112012 DB 4524804112029	FAA20 FAA21	¥29,700		6				12					
	2700	1	MC 4524804112036 DB 4524804112043	FAA22 FAA23	¥10,700											
		2	MC 4524804112050 DB 4524804112067	FAA24 FAA25	¥21,400								20	26	20	
	3000	1	MC 4524804112074 DB 4524804112081	FAA26 FAA27	¥12,800											
		2	MC 4524804112098 DB 4524804112104	FAA28 FAA29	¥24,800				10				20			
幕板	1882	1	MC 4524804112173 DB 4524804112180	FAA30 FAA31	¥7,800	2	1	1	3	1	1	1	1	5	3	
	2182	1	MC 4524804112197 DB 4524804112203	FAA32 FAA33	¥7,900					2						
	2482	1	MC 4524804112210 DB 4524804112227	FAA34 FAA35	¥8,200		1				2					
	2782	1	MC 4524804112234 DB 4524804112241	FAA36 FAA37	¥8,300	2	2	2	2	2	2	4	2	2	4	
	3082	1	MC 4524804112258 DB 4524804112265	FAA38 FAA39	¥8,600				1				2			
	大引	標準1.0間	1	AB 4524804112272	FAA88	¥11,000	フリープラン時やローステップ現場制作時の役物としてご使用ください。									
	標準1.5間	2	4524804112296	FAA42	¥28,500											
		3	4524804112302	FAA43	¥42,500											
	標準2.0間	2	4524804112319	FAA44	¥37,500	1	1				2	2	2	1		
		3	4524804112326	FAA45	¥56,000			1	1	1				1	2	
	連棟1.0間	2	4524804112333	FAA46	¥22,000											
		3	4524804112340	FAA47	¥33,000											
	連棟1.5間	2	4524804112357	FAA48	¥31,000											
		3	4524804112364	FAA49	¥46,300											
	連棟2.0間	2	4524804112371	FAA50	¥40,000	1	1				2	2	2	1		
		3	4524804112388	FAA51	¥59,500			1	1	1				1	2	
選択部材	束柱	H400	3	4524804112395	FAA52	¥6,300	2	2	1	1	1			3	2	
			4	4524804112401	FAA53	¥8,400	1	1	3	3	3	5	5	5	4	6
	調整束柱	H600	3	4524804112418	FAA54	¥8,400	2	2	1	1	1			3	2	
			4	4524804112425	FAA55	¥11,200	1	1	3	3	3	5	5	5	4	6
	ロング束柱	筋交い	H1500	3	4524804112432	FAA56	¥10,500	2	2	1	1				3	2
				4	4524804112449	FAA57	¥14,000	1	1	3	3	3	5	5	5	4
		筋交い	H1500	3	4524804128143	FAA89	¥25,500	2	2	1	1	1			3	2
				4	4524804128150	FAA90	¥34,000	1	1	3	3	3	5	5	5	4
		筋交い	H1500	4	4524804128167	FAA91	¥22,000	2	2	2	2	2	1	1	1	2
			H1500	6	4524804128174	FAA92	¥33,000	1	1	2	2	3	3	3	4	3
床板固定金具	5	4524804112456	FAA58	¥950										1	1	
	30	4524804112463	FAA59	¥5,700										1	1	
	40	4524804112470	FAA60	¥7,600	2	2	3	3	3	4	4	4	4	5	6	
施工補助部品		AB 4524804112487	FAA61	¥2,100	1	1	1	1	1	1	1	1	1	1	1	
側面幕板固定金具 (大引用)	4	4524804112494	FAA62	¥3,900	1	1					2	2	2	1		
	6	4524804112500	FAA63	¥5,800			1	1	1					1	2	
側面幕板補助金具	3	4524804112517	FAA64	¥1,700	1	1					2	2	2	2	2	
	4	4524804112524	FAA65	¥2,200			1	1	1					2	1	
正面幕板固定金具	3	4524804128181	FAA93	¥1,700	2	2	2	2	2	2	2	2	2	2	2	
	4	4524804128198	FAA94	¥2,200	2	2	2	2	2	2	2	2	2	2	2	
幕板90°コーナークリップ	LB 4524804142156	FAB70		¥600	2	2	2	2	2	2	2	2	2	2	2	
	AB 4524804112562	FAA68														
幕板連結キャップ	LB 4524804142170	FAB72		¥600	2	2	2	2	2	2	2	2	2	4	4	
	AB 4524804112609	FAA70														
梱包数	ロング束柱以外					36	29	34	39	39	45	51	51	67	77	
	ロング束柱					39	32	38	43	43	49	55	55	71	82	
セット価格	束柱H400使用					¥315,800	¥362,200	¥471,100	¥522,100	¥606,300	¥687,700	¥719,900	¥788,500	¥944,350	¥1,153,550	
	束柱H600使用					¥322,800	¥369,200	¥481,600	¥532,600	¥616,800	¥701,700	¥733,900	¥802,500	¥961,850	¥1,174,550	
	調整束柱使用					¥329,800	¥376,200	¥492,100	¥543,100	¥627,300	¥715,700	¥747,900	¥816,500	¥979,350	¥1,195,550	
	ロング束柱使用					¥456,800	¥503,200	¥677,100	¥728,100	¥812,300	¥936,700	¥968,900	¥1,037,500	¥1,236,350	¥1,488,550	

標準規格表

間口4.5間

色表示…人工木⇒DB:ダークブラウン MC:モカ
アルミ材及び部品⇒LB:ライトブラウン AB:アッシュブラウン

商品	入数	色	JAN	品番	出幅 価格	3尺	4尺	5尺	6尺	7尺	8尺	9尺	10尺	12尺	15尺	
床板	900	2	MC	4524804111794	FAA79	¥7,600										
			DB	4524804111800	FAA80											
	3	MC	4524804111817	FAA81	¥11,400	15										
		DB	4524804111824	FAA82												
	1800	2	MC	4524804111916	FAA10	¥14,600										
			DB	4524804111923	FAA11											
	3	MC	4524804111930	FAA12	¥21,900				1	15					15	
		DB	4524804111947	FAA13												
	2100	2	MC	4524804111954	FAA14	¥18,800										
			DB	4524804111961	FAA15						15					
	3	MC	4524804111978	FAA16	¥28,200						15					
		DB	4524804111985	FAA17												
	2400	2	MC	4524804111992	FAA18	¥19,800										
			DB	4524804112005	FAA19					1						
3	MC	4524804112012	FAA20	¥29,700												
	DB	4524804112029	FAA21						7			15				
2700	1	MC	4524804112036	FAA22	¥10,700											
		DB	4524804112043	FAA23												
2	MC	4524804112050	FAA24	¥21,400												
	DB	4524804112067	FAA25									22		30	22	
3000	1	MC	4524804112074	FAA26	¥12,800											
		DB	4524804112081	FAA27									1			
2	MC	4524804112098	FAA28	¥24,800												
	DB	4524804112104	FAA29										22			
幕板	1882	1	MC	4524804112173	FAA30	¥7,800	1								4	2
			DB	4524804112180	FAA31											
	2182	1	MC	4524804112197	FAA32	¥7,900										
			DB	4524804112203	FAA33							2				
	2482	1	MC	4524804112210	FAA34	¥8,200										
			DB	4524804112227	FAA35											
2782	1	MC	4524804112234	FAA36	¥8,300	3	3	3	3	3	3	5	3	3	5	
		DB	4524804112241	FAA37												
3082	1	MC	4524804112258	FAA38	¥8,600											
		DB	4524804112265	FAA39										2		
大引	標準 1.0間	1	AB	4524804112272	FAA88	¥11,000	フリープラン時やローステップ現場制作時の役物としてご使用ください。									
	標準 1.5間	2	AB	4524804112296	FAA42	¥28,500										
			AB	4524804112302	FAA43	¥42,500										
	標準 2.0間	2	AB	4524804112319	FAA44	¥37,500	1	1				2	2	2	1	
			AB	4524804112326	FAA45	¥56,000										
	連棟 1.0間	3	AB	4524804112333	FAA46	¥22,000	1	1				2	2	2	1	
			AB	4524804112340	FAA47	¥33,000										
	連棟 1.5間	2	AB	4524804112357	FAA48	¥31,000	1	1				2	2	2	1	
			AB	4524804112364	FAA49	¥46,300										
連棟 2.0間	2	AB	4524804112371	FAA50	¥40,000											
		AB	4524804112388	FAA51	¥59,500											
選択部材	東柱	H400	3	AB	4524804112395	FAA52	¥6,300				2	2	2		2	
			4	AB	4524804112401	FAA53	¥8,400	3	3	3	3	6	6	6	6	9
		H600	4	AB	4524804112418	FAA54	¥8,400				2	2	2	2		
	調整東柱	3	4	AB	4524804112425	FAA55	¥11,200	3	3	3	3	6	6	6	6	9
			4	AB	4524804112432	FAA56	¥10,500				2	2	2	2		
		4	AB	4524804112449	FAA57	¥14,000	3	3	3	3	6	6	6	6	9	
ロング東柱 筋交い	H1500	3	AB	4524804128143	FAA89	¥25,500				2	2	2		2		
		4	AB	4524804128150	FAA90	¥34,000	3	3	3	3	6	6	6	6	9	
	4	AB	4524804128167	FAA91	¥22,000						2	2	2	1		
6	AB	4524804128174	FAA92	¥33,000	3	3	4	4	4	3	3	3	4	5		
床板固定金具	5	AB	4524804112456	FAA58	¥950				1	1					1	
	30	AB	4524804112463	FAA59	¥5,700	3	3	3	3	3	2	2	2	2	1	
	40	AB	4524804112470	FAA60	¥7,600				1	1	1	3	3	3	5	7
施工補助部品	AB	4524804112487	FAA81	¥2,100	1	1		1	1	1	1	1	1	1	1	
側面幕板固定金具 (大引用)	4	AB	4524804112494	FAA62	¥3,900	1	1				2	2	2	1		
	6	AB	4524804112500	FAA63	¥5,800				1	1	1				1	2
側面幕板補助金具	3	AB	4524804112517	FAA64	¥1,700	1	1				2	2	2		2	
	4	AB	4524804112524	FAA65	¥2,200				1	1					2	1
正面幕板固定金具	3	AB	4524804128181	FAA93	¥1,700											
	4	AB	4524804128198	FAA94	¥2,200	4	4	4	4	4	4	4	4	4	4	
幕板90° コーナーキャップ	1	LB	4524804142156	FAB70	¥600	2	2	2	2	2	2	2	2	2	2	
		AB	4524804112562	FAA68												
幕板連結キャップ	1	LB	4524804142170	FAB72	¥600	2	2	2	2	2	2	2	2	4	4	
		AB	4524804112609	FAA70												
梱包数			ロング東柱以外			39	32	40	44	44	50	58	58	74	84	
			ロング東柱			42	35	44	48	48	55	63	63	79	89	
セット価格			東柱H400使用			¥355,400	¥412,500	¥536,250	¥589,050	¥683,750	¥776,900	¥813,100	¥890,600	¥1,065,850	¥1,303,900	
			東柱H600使用			¥363,800	¥420,900	¥548,850	¥601,650	¥696,350	¥793,700	¥829,900	¥907,400	¥1,086,850	¥1,329,100	
			調整東柱使用			¥372,200	¥429,300	¥561,450	¥614,250	¥708,950	¥810,500	¥846,700	¥924,200	¥1,107,850	¥1,354,300	
			ロング東柱使用			¥531,200	¥588,300	¥738,450	¥836,250	¥930,950	¥1,073,500	¥1,109,700	¥1,187,200	¥1,411,850	¥1,699,300	

標準規格表

間口5.0間

色表示…人工木⇒DB:ダークブラウン MC:モカ
アルミ形材及び部品⇒LB:ライトブラウン AB:アッシュブラウン

商品	入数	色	JAN	品番	出幅 価格	3尺	4尺	5尺	6尺	7尺	8尺	9尺	10尺	12尺	15尺			
床板	900	2	MC	4524804111794	FAA79	¥7,600	1							1				
			DB	4524804111800	FAA80													
	3	MC	4524804111817	FAA81	¥11,400	16												
		DB	4524804111824	FAA82														
	2	MC	4524804111916	FAA10	¥14,600				1						1			
		DB	4524804111923	FAA11														
	3	MC	4524804111930	FAA12	¥21,900				16						16			
		DB	4524804111947	FAA13														
	2	MC	4524804111954	FAA14	¥18,800						1							
		DB	4524804111961	FAA15														
	3	MC	4524804111978	FAA16	¥28,200						16							
		DB	4524804111985	FAA17														
	2	MC	4524804111992	FAA18	¥19,800			2				1						
		DB	4524804112005	FAA19														
3	MC	4524804112012	FAA20	¥29,700			7				16							
	DB	4524804112029	FAA21															
1	MC	4524804112036	FAA22	¥10,700														
	DB	4524804112043	FAA23															
2	MC	4524804112050	FAA24	¥21,400								25		33	25			
	DB	4524804112067	FAA25															
1	MC	4524804112074	FAA26	¥12,800				1										
	DB	4524804112081	FAA27															
2	MC	4524804112098	FAA28	¥24,800				12					25					
	DB	4524804112104	FAA29															
幕板	1882	1	MC	4524804112173	FAA30	¥7,800			2	4	2	2	2	6	4			
			DB	4524804112180	FAA31													
	2182	1	MC	4524804112197	FAA32	¥7,900					2							
			DB	4524804112203	FAA33													
	2482	1	MC	4524804112210	FAA34	¥8,200						2						
			DB	4524804112227	FAA35													
2782	1	MC	4524804112234	FAA36	¥8,300	4	2	2	2	2	2	4	2	2	4			
		DB	4524804112241	FAA37														
3082	1	MC	4524804112258	FAA38	¥8,600		2	1					2					
	DB	4524804112265	FAA39															
大引	標準1.0間	1	AB	4524804112272	FAA88	¥11,000	フリープラン時やローステップ現場制作時の役物としてご使用ください。											
	標準1.5間	2	AB	4524804112296	FAA42	¥28,500												
		3	AB	4524804112302	FAA43	¥42,500												
	標準2.0間	2	AB	4524804112319	FAA44	¥37,500	1	1				2	2	2	1			
		3	AB	4524804112326	FAA45	¥56,000			1	1	1				1	2		
	連続1.0間	2	AB	4524804112333	FAA46	¥22,000												
		3	AB	4524804112340	FAA47	¥33,000												
	連続1.5間	2	AB	4524804112357	FAA48	¥31,000	2	2				1	1	1	2			
	3	AB	4524804112364	FAA49	¥46,300			2	2	2	2	2	2	2	4			
連続2.0間	2	AB	4524804112371	FAA50	¥40,000													
	3	AB	4524804112388	FAA51	¥59,500													
選択部材	東柱	H400	3	AB	4524804112395	FAA52	¥6,300	2	2	3	3	3		1	2			
			4	AB	4524804112401	FAA53	¥8,400	2	2	3	3	3	7	7	8	9		
	調整東柱	H600	3	AB	4524804112418	FAA54	¥8,400	2	2	3	3	3		1	2			
			4	AB	4524804112425	FAA55	¥11,200	2	2	3	3	3	7	7	8	9		
	ロング東柱	筋交い	H1500	3	AB	4524804128143	FAA89	¥25,500	2	2	3	3	3		1	2		
				4	AB	4524804128150	FAA90	¥34,000	2	2	3	3	3	7	7	8	9	
			4	AB	4524804128167	FAA91	¥22,000	2	2	1	1	1			2	1		
				AB	4524804128174	FAA92	¥33,000	2	2	4	4	4	5	5	5	4	5	
			床板固定金具	5	AB	4524804112456	FAA58	¥950									1	1
				30	AB	4524804112463	FAA59	¥5,700	2	2	1	1	1				3	2
40	AB	4524804112470		FAA60	¥7,600	1	1	3	3	3	5	5	5	5	7			
施工補助部品	AB	4524804112487	FAA61	¥2,100	1	1	1	1	1	1	1	1	1	1	1			
側面幕板固定金具 (大引用)	4	AB	4524804112494	FAA62	¥3,900	1	1				2	2	2	1				
	6	AB	4524804112500	FAA63	¥5,800			1	1	1				1	2			
側面幕板補助金具	3	AB	4524804112517	FAA64	¥1,700	1	1				2	2	2	2	2			
	4	AB	4524804112524	FAA65	¥2,200			1	1	1				2	1			
正面幕板固定金具	3	AB	4524804128181	FAA93	¥1,700	2	2	2	2	2	2	2	2	2	2			
	4	AB	4524804128198	FAA94	¥2,200	3	3	3	3	3	3	3	3	3	3			
幕板90° コーナーキャップ	1	LB	4524804142156	FAB70	¥600	2	2	2	2	2	2	2	2	2	2			
		AB	4524804112562	FAA68														
幕板連結キャップ	1	LB	4524804142170	FAB72	¥600	3	3	3	3	3	3	3	3	5	5			
		AB	4524804112609	FAA70														
梱包数					ロング東柱以外	44	36	44	49	49	55	63	63	83	95			
					ロング東柱	48	40	49	54	54	60	68	68	89	101			
セット価格					東柱H400使用	¥391,800	¥449,900	¥595,500	¥657,100	¥762,300	¥865,300	¥905,500	¥991,100	¥1,185,250	¥1,448,850			
					東柱H600使用	¥401,600	¥459,700	¥610,200	¥671,800	¥777,000	¥884,900	¥925,100	¥1,010,700	¥1,209,750	¥1,478,250			
					調整東柱使用	¥411,400	¥469,500	¥624,900	¥686,500	¥791,700	¥904,500	¥944,700	¥1,030,300	¥1,234,250	¥1,507,650			
					ロング東柱使用	¥591,400	¥649,500	¥883,900	¥945,500	¥1,050,700	¥1,209,500	¥1,249,700	¥1,335,300	¥1,585,250	¥1,904,650			

■人工木材の特性と使用上のご注意

必ずお守りください。

■加工・塗装について

本製品は通常加工(切断・穴あけ・面取りなど)であれば、木材同様の工具が使用可能です。本製品を長さ方向へ切断しますと、変形する場合がありますので、そのような使用はお避けください。本製品へのペイント仕上げはお避けください。

■制限荷重について

短期間かかる場合：床面1800N/㎡(1㎡あたり183kg)までです。長期間重物を載せたままにしないでください。デッキ上に積もった雪は60cmを超えないうちに必ずおろしてください。製品破損のおそれがあります。

■温度特性について

本製品は原料に使用している樹脂の特性上、周囲の温度差による影響で若干の伸縮や反りが起きる場合があります。

■保管方法について

人工木材は木と樹脂の特性を合わせ持っています。商品の性質上、熱による伸縮や軟化がありますので、取り扱いにおきましては、下記のご徹底をお願いします。保管・運搬を誤りますと、使用に堪えない変形や破損が生じるおそれがあります。

- 必ず陽のあたらない平滑な面に寝かせるか、直角に立て掛けてください。
- 栈木等にまたがらせての保管はおやめください。
- 斜めに立てかけるのはおやめください。
- 直接、太陽光のあたる場所での保管はおやめください。
- 商品の上に、違う物を乗せるのはおやめください。
- 現場での一時保管の場合、シートをかぶせるのはおやめください。内部が高温になります。

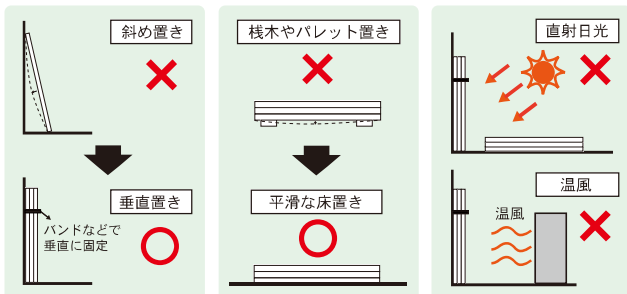

■衝撃について

- ・本製品の上に重物を落とさないようにしてください。割れやへこみ等の原因となります。
- ・本製品表面を傘等先端の尖ったもので突かないでください。破損や変形の原因となります。
- ・本製品に強い衝撃を与えないようにしてください。破損の原因となります。

■燃焼について

- ・本製品は可燃性ですので、周辺での火気の取扱いには、十分ご注意ください。
- ・本製品の上で焚き火などをしないでください。
- ・本製品の上で暖房器具やパーベキューコンロ等を使用しないでください。
- ・本製品の引火点は天然木とほぼ同じですので、天然木が燃えるような条件下では燃えてしまいます。
- ・本製品が万が一着火・引火した場合は、水散布・各種消火器にて消火してください。

■色について

《色味》

本製品は原料に木材を使用しておりますので、色のばらつきが生じることがあります。自然の色合いをそのまま生かしておりますので、部材ごとに色に濃い薄いのばらつきがあります。また、木質風の風合いをもたせるために、表面にサンディング加工をしておりますので、芝目のように本製品の長手方向に順目、逆目があります。施工後、光の当たり方や見る方向、角度により色が部分的に違って見えることがあります。



色のばらつき

◆芯材の色の違いについて

廃プラスチックをリサイクルした素材を使用しておりますので、納入時期の違いで芯材の色に個体差が出る場合がございます。製品の仕上りや強度に違いなどはございません。



《変色》

天然木に見られるように、雨や太陽光の影響により、初期にある程度の変色がありますが、その後はほとんど変化しません。

《しみ》

使用環境によって雨・雪・散水などにより、製品表面に部分的にしみが残ることがあります。

※除去方法については「■お手入れ方法」をご参照ください。

《汚れの付着》

表面をサンディングした際の削粉、ご使用中における表面のこすれ、または雨や太陽光の影響により発生した粉および、表面に残った煤塵や黄砂などによる汚れが付着することがありますので、衣類・洗濯物・布団などが直接触れないようにしてください。

◆この現象の対処法

- ①衣類等へ汚れが付着した場合は、クリーニング店等にご相談ください。
- ②防止策として、デッキを使用する場合は必ず履物を履いてご使用ください。
- ③定期的に《通常のお手入れ》および《定期的なお手入れ》を実施してください。特に、使用頻度の少ないところでは使用前に《定期的なお手入れ》を実施してください。

■その他の注意事項

- ・日中の日差しが強い時は表面が熱くなる事がありますので、歩行の際は必ず履物を履いてください。特に小さなお子様を使用されている時は、十分注意をしてください。
- ・製品の特性上、隙間(目地)をあけての施工をお願いしておりますので隙間に指等を挟まないようご注意ください。
- ・本製品表面に灯油・ガソリン・有機溶剤が付着した場合は、すぐに拭きとってください。変形・変色の原因となります。
- ・本製品の上に空き缶や鉄製の物等をおいて長時間放置しないでください。鉄の錆等でしみができる原因となります。
- ・重物を置かないでください。やむを得ず短時間だけ置く場合は、敷板等を置いて、荷重が分散するようにしてください。
- ・材料特性上、静電気の発生が起こります。(時間経過とともに発生しずらくなっていきます。)
- ・本製品は製造時に発生した粉や繊維状のもの(ケバ立ち)が表面に残っている場合があります。天然木のささくれやトゲなどは異なりますので、刺さったりすることはありません。ご使用過程で徐々に取れていきます。衣類などに付着することがあります。



お手入れ方法とメンテナンス

■ 汚れについて

- ・汚れは使用頻度に大きく影響されます。特に工業地・海岸地域・排気ガスの多い場所ではお手入れの回数を増やしてください。
- ・汚れが付着した場合は、頑固な汚れになる前に清掃を行ってください。

■ お手入れの際の注意事項

- ・ひどい汚れを落とす場合でも、強酸・強アルカリ・シンナーやベンジンなどの有機溶剤・石油類は使用しないでください。
- ・洗剤はきれいに洗い流してください。洗剤が残ると変色の原因となります。
- ・高圧洗浄機での洗浄も可能ですが、水圧によっては製品の木目加工に影響を及ぼしたり、製品表面に痕が残る場合がありますので影響の無い箇所(製品の端等)で状況を確認してからご使用ください。

■ お手入れ方法

《 通常のお手入れ 》

- ・本製品についてごみや埃は、ほうき等で取除いてください。汚れている部分は布かスポンジ・デッキブラシ等を使って、水洗いしてください。

《 汚れがひどい場合 》

- ・中性洗剤を所定の割合まで希釈し、布巾などで部材の長手方向に拭き、水で洗剤をきれいに洗い流してください。

《 定期的なお手入れ 》

- ・月に1~2回程度の頻度で、柔らかい布やスポンジ等で水拭きをした後、乾拭きしてください。

《 し み 》

- ・使用環境によって、雨・雪等により製品表面に部分的なしみが残ることがあります。

◆この現象の対処法

- ①通常のお手入れ方法で、本製品の表面のごみや埃・汚れを除去します。
- ②散水ホース等を用いて、本製品全体に表面が完全に濡れるように十分散水します。
- ③散水終了後に自然乾燥をしますとしみを目立たなくすることができます。※製品表面に水が部分的に残っている場合は必ず乾拭きをしてください。

《 カ ビ 》

- ・カビの除去は市販のカビ取り剤をご利用ください。その際、カビ取り剤の使用法に従い、十分注意して使用してください。

《 傷・こげ痕 》 注)エクセレントは対象外

- ・製品表面についていた傷や焦げ痕の除去方法

- ①通常のお手入れ方法で、本製品の表面のごみや埃・汚れを除去します。
- ②傷・こげ痕部分をサンドペーパー(＃100)で長手方向に擦り、傷・こげ痕を除去します。
- ③傷・こげ痕を除去した後、削粉を清掃します。
※初期の表面と若干異なることがありますので、お手入れ周辺を含め、全体的にほかさ感で作業を行うことがポイントです。

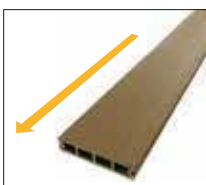

長手方向に沿って一方方向にサンドペーパーで擦ります。

点検とメンテナンス

- ・デッキの場合
デッキ下部の水はけが悪くなることで湿度が高くなり、本製品に悪影響を及ぼす可能性がありますので《 定期的なお手入れ 》と併せて、年に3~4回の頻度で点検・メンテナンスを行ってください。

◆点検箇所のポイント

- ・水溜りの原因をなくすための目地・隙間・間隔が確保できているか？(目地にゴミ等がつかまっていないか)
- ・下地および排水溝にゴミが溜まっていないか？
※溜まっている場合は掃除をしてください。
- ・換気が悪くなるような物が置かれていないか？

商品保証につきまして

本書は本製品に関し、ここに記載の保証期間・保証内容の範囲において無料修理を行うことをお約束するものです。保証期間中に損傷などの不具合が発生した場合においては、お買い上げいただきました販売店・工務店・営業所にご連絡ください。

■ 保証期間

商品の引き渡し日(※注1)から起算して2年間
※注1 お買い上げいただいた部材のお引渡し日

■ 保証内容

取扱説明書・本書の「保管運搬の注意」「施工上の注意」に基づく適正な保管状態・使用状態で、保証期間内に商品に不具合が発生した場合には、下記に例示する免責事項を除き無料修理もしくは部材交換をいたします。

■ 品質保証の免責事項

保証期間内でも次のような場合は有料修理となります。

- ①当社の手配によらない第三者の加工・組立・施工・管理・メンテナンスなどに起因する不具合が発生した場合。
- ②表示された商品の性能を超えた性能を必要とする場所でご利用になられた場合。
- ③建築躯体の変形など商品以外に起因する不具合。
- ④商品の経年変化(使用における消耗・摩耗など)や、経年劣化(樹脂部分の変質・変色など)またはこれらに伴う錆・カビその他の不具合。
- ⑤商品周辺の自然環境・住環境・ご利用環境下に起因する結露や商品劣化。
- ⑦天災その他の不可抗力(暴風・暴雨・雪害・高潮・地震・落雷・洪水地盤沈下・火災など)による不具合、またはこれにより製品の性能を上回る性能が必要とされた場合。
- ⑧実用化されている商品では予測することが不可能な現象または、これが原因で生じた不具合。
- ⑨動物や鳥・植物などに起因する不具合。
- ⑩お客様自身の組立・取付・修理・改造(必要部品の取外し含む)に起因する不具合。
- ⑪本来の使用目的とは異なった用途に使用された場合の不具合。
- ⑫犯罪などの不法な行為に起因する破損や不具合。
- ⑬商品の構成の一部でも、当社が供給したものを除く不具合。
- ⑭保証書に取付け年月日・お客様名・販売店名の記入の無い場合、あるいは改造された保証書などの場合。

※保証期間経過後の修理・交換費用などは有料となります。

※本書によって、お客様の法律上の権利を制限するものではありませんので、保証期間経過後の修理についてご不明の場合は、販売店または弊社にお問い合わせください。

見積もりシステムはこちらから



https://reiju.aksk.jp/deck_channel1/#/create

詳しくは、販売店様へ
お問い合わせください。

aks 人工木デッキ・フェンス
れい樹^{じゆ} エクセレント/標準



旭興進株式会社

<http://www.aksk.jp>



お客様へのお願い

- 仕様・デザイン等を予告なく変更する場合がございます。
- 掲載写真は印刷の都合上、色調が実物と若干異なる場合がございます。
ご了承くださいませようお願い致します。